

Dell™ Latitude™ D430

ユーザーズガイド

モデル PP09S

www.dell.com | support.dell.com

お使いのコンピュータに含まれるその他のマニュアルに関しては、11 ページの「情報の検索方法」を参照してください。

メモ、注意、警告



メモ: コンピュータを使いやすくするための重要な情報を説明しています。



注意: ハードウェアの損傷やデータの損失の可能性を示し、その危険を回避するための方法を説明しています。



警告: 物的損害、けが、または死亡の原因となる可能性があることを示しています。

略語について

略語の一覧表は、133 ページの「用語集」を参照してください。

Dell™ n シリーズコンピュータをご購入いただいた場合は、このマニュアルの Microsoft® Windows® オペレーティングシステムについての説明は適用されません。

この文書の情報は、事前の通知なく変更されることがあります。

© 2007–2008 すべての著作権は Dell Inc. にあります。

Dell Inc. の書面による許可のない複製は、いかなる形態においても厳重に禁止されています。

本書に使用されている商標：Dell、DELL ロゴ、Latitude、Wi-Fi Catcher、ExpressCharge、および Undock & Go は Dell Inc. の商標です。Core は Intel Corporation の商標、Intel は Intel Corporation の登録商標です。Microsoft、Outlook、Windows、Vista、Travellite、および Touch Strip は Microsoft Corporation の登録商標です。Bluetooth は Bluetooth SIG, Inc. が所有する登録商標で、Dell が使用权を所有します。EMC は EMC Corporation の登録商標です。ENERGY STAR は U.S. Environmental Protection Agency の登録商標です。Dell Inc. は ENERGY STAR と提携しており、本製品は ENERGY STAR のエネルギー効率に関するガイドラインに適合しています。

本書では、上記記載以外の商標および会社名が使用されている場合がありますが、これらの商標や会社名は、一切 Dell Inc. に帰属するものではありません。

モデル PP09S

2008 年 5 月

P/N XK022

Rev. A03

目次

1	情報の検索方法	
2	お使いのコンピュータについて	
	正面図	15
	左側面図	18
	右側面図	18
	背面図	19
	底面図	21
3	新しいコンピュータへの情報の転送	
	Microsoft® Windows® XP	25
	Microsoft Windows Vista®	27
4	バッテリーの使い方	
	バッテリーの性能	29
	バッテリーの充電チェック	30
	Dell™ QuickSet バッテリメーター	30
	Microsoft® Windows® 電源メーター	30
	充電ゲージ	30
	バッテリーの低下を知らせる警告	31
	バッテリー電源の節約	31
	省電力モード	31
	スタンバイモードおよびスリープモード	31
	休止モード	32
	電源管理の設定	33
	電源オプションのプロパティへのアクセス	33
	バッテリーの充電	33
	バッテリーの交換	33
	バッテリーの保管	34

5	キーボードとタッチパッドの使い方	
	テンキーパッド	35
	キーの組み合わせ	36
	システム関連	36
	バッテリー	36
	光学ドライブトレイ	36
	ディスプレイ関連	36
	電力の管理	36
	スピーカ関連	37
	Microsoft® Windows® ログキー関連	37
	タッチパッド	38
	指紋リーダー（オプション）	39
	タッチパッドおよびトラックスティックのカスタマイズ	39
	トラックスティックキャップの取り替え	39
6	ディスプレイの使い方	
	輝度の調節	41
	お使いのコンピュータディスプレイからプロジェクタにビデオイメージを切り替える	41
	イメージとテキストを画面で拡大する、またははっきり表示する： 画面解像度とリフレッシュレートの設定	41
	Microsoft® Windows® XP	42
	Microsoft Windows Vista®	42
	外付けモニタをコンピュータディスプレイの拡張として同時に使用する	42
	Microsoft® Windows® XP	43
	Microsoft Windows Vista®	43
	外付けモニタをプライマリディスプレイとして使用する： プライマリディスプレイとセカンダリディスプレイの入れ替え	44
	Microsoft® Windows® XP	44
	Microsoft Windows Vista®	44
7	ネットワークのセットアップと使い方	
	ネットワークまたはブロードバンドモデムケーブルの接続	45
	Microsoft® Windows® XP オペレーティングシステムでの ネットワークの設定	46
	Microsoft Windows Vista® オペレーティングシステムでの ネットワークの設定	46

ワイヤレス LAN	46
ワイヤレス LAN 接続に必要なもの	46
お使いのワイヤレスネットワークカードの確認	46
ワイヤレスルーターとブロードバンドモデムを使用した新しい ワイヤレス LAN のセットアップ	47
ワイヤレス LAN への接続	48
モバイルブロードバンド（またはワイヤレスワイドエリア ネットワーク）	50
モバイルブロードバンドネットワーク接続の設定に必要なもの	50
お使いの Dell モバイルブロードバンドカードの確認	51
モバイルブロードバンドネットワークへの接続	51
Dell QuickSet ロケーションプロファイラを使用した ネットワーク設定の管理	52
Dell Wi-Fi Catcher™ ネットワークロケータ	52
Microsoft® Windows® ファイアウォール	53
8 カードの使い方	
カードタイプ	55
ダミーカード	55
PC カード	56
PC カードのダミーカード	56
拡張型 PC カード	56
PC カードまたは ExpressCard の取り付け	56
PC カードまたはダミーカードの取り外し	58
SD カードの取り付けと取り外し	59
拡張カード	60
9 コンピュータのセキュリティ保護	
セキュリティケーブルロック	61
スマートカード	61
スマートカードについて	61
スマートカードの取り付け	62
パスワード	63
プライマリ（またはシステム）パスワードの使い方	63
システム管理者パスワードの使い方	64
ハードディスクドライブパスワードの使い方	64

Trusted Platform Module (TPM)	65
TPM 機能の有効化	65
セキュリティ管理ソフトウェア	66
セキュリティ管理ソフトウェアの使い方	66
コンピュータ追跡ソフトウェア	66
コンピュータを紛失するか盗難に遭った場合	66
10 コンピュータのクリーニング	
コンピュータ、キーボード、およびディスプレイ	67
タッチパッド	67
フロッピードライブ	67
光学ディスク	68
11 トラブルシューティング	
Dell テクニカル Update Service	69
Dell Diagnostics (診断) プログラム	69
Dell Diagnostics (診断) プログラムを使用する場合	69
Dell Diagnostics (診断) プログラムをハードディスクドライブから 起動する場合	69
Dell Diagnostics (診断) プログラムを Drivers and Utilities CD から 起動する場合	70
Dell Diagnostics (診断) プログラムのメインメニュー	71
デルサポートユーティリティ	72
デルサポートユーティリティへのアクセス	72
デルサポートアイコンのクリック	72
デルサポートアイコンのダブルクリック	73
ドライブの問題	73
光学ドライブの問題	73
ハードディスクドライブの問題	74
E-メール、モデム、およびインターネットの問題	74
エラーメッセージ	75
IEEE 1394 デバイスの問題	78
キーボードの問題	79
外付けキーボードの問題	79
入力時の問題	80

フリーズおよびソフトウェアの問題	80
コンピュータが起動しない	80
コンピュータの応答が停止した	80
プログラムの応答が停止するか、プログラムがクラッシュを 繰り返す場合	80
プログラムが以前の Microsoft® Windows® オペレーティング システム向けに設計されている	81
画面が青色（ブルースクリーン）になった	81
その他のソフトウェアの問題	81
メモリの問題	81
ネットワークの問題	82
一般的注意事項	82
PC カードまたは ExpressCard の問題	82
電源の問題	82
コンピュータへの十分な電力の確保	83
ドッキング時の電力	83
プリンタの問題	84
スキャナの問題	84
サウンドおよびスピーカの問題	84
内蔵スピーカから音が出ない場合	85
外付けスピーカから音が出ない場合	85
ヘッドフォンから音が出ない場合	85
タッチパッドまたはマウスの問題	85
ビデオおよびディスプレイの問題	86
画面に何も表示されない場合	86
画面が見つからない場合	86
画面の一部しか表示されない場合	87

12 セットアップユーティリティ

概要	89
セットアップユーティリティ画面の表示	89
セットアップユーティリティ画面	90
通常使用するオプション	90
起動順序の変更	90
COM ポートの変更	91

13 ソフトウェアの再インストール

ドライバ	93
ドライバとは?	93
ドライバの識別	93
ドライバとユーティリティの再インストール	94
Microsoft® Windows® XP と Microsoft Windows Vista® オペレーティングシステムでのソフトウェアとハードウェアの不具合に関するトラブルシューティング	96
お使いのオペレーティングシステムの復元	96
Microsoft® Windows® システムの復元の使い方	97
オペレーティングシステム CD の使い方	99

14 部品の増設および交換

作業を開始する前に	101
奨励するツール	101
コンピュータの電源を切る	101
コンピュータ内部の作業を始める前に	102
ハードディスクドライブ	103
ハードディスクドライブの取り外し	104
ハードディスクドライブの取り付け	105
メモリ	106
キーボード	107
ヒンジカバー	108
ミニカード	109
ワイヤレスローカルエリアネットワーク (ワイヤレス LAN) カード	109
モバイルブロードバンド (WWAN) カード	112
SIM カード	114
Bluetooth® ワイヤレステクノロジーの内蔵カード	114
コイン型電池	115

15 Dell™ QuickSet

16 ノートブックコンピュータを携帯するときは	
コンピュータの識別	119
コンピュータの梱包	119
携帯中のヒントとアドバイス	120
飛行機内での利用	120
17 困ったときは	
サポートを受けるには	121
テクニカルサポートおよびカスタマーサービス	121
DellConnect	121
オンラインサービス	122
24 時間納期案内電話サービス	122
ご注文に関する問題	122
製品情報	122
保証期間中の修理または返品について	122
お問い合わせになる前に	123
デルへのお問い合わせ	123
18 仕様	
用語集	133
付録	145
FCC の通達 (アメリカ合衆国のみ)	145
FCC クラス B	145
Macrovision 製品通知	145

情報の検索方法

 **メモ**：一部の機能やメディアはオプションのため、出荷時にコンピュータに搭載されていない場合があります。特定の国では使用できない機能やメディアもあります。

 **メモ**：追加の情報がコンピュータに同梱されている場合があります。

何をお探ですか？

- コンピュータの診断プログラム
- コンピュータのドライバ
- ノートブックシステムソフトウェア (NSS)

こちらをご覧ください

Drivers and Utilities メディア

メモ：『Drivers and Utilities』メディアはオプションのため、出荷時にコンピュータに付属していない場合があります。マニュアルおよびドライバは、本コンピュータにすでにインストールされています。メディアを使用して、ドライバを再インストールしたり（『Drivers and Utilities』メディアを参照）、Dell Diagnostics（診断）プログラム（69 ページの「Dell Diagnostics（診断）プログラム」を参照）を実行します。



お使いのメディアに収録されている **Readme** ファイルでは、コンピュータの技術的変更に関する最新のアップデートや、技術者または専門知識をお持ちのユーザを対象とした高度な技術資料を参照できます。

メモ：ドライバおよびマニュアルのアップデート版は、support.jp.dell.com で入手できます。

何をお探ですか？

- 技術情報 — トラブルシューティングのヒント、技術者による論説、およびよくあるお問い合わせ (FAQ)
- サービスと保証 — お問い合わせ先、保証、および修理に関する情報
- サービスおよびサポート — サービス契約
- 参照資料 — コンピュータのマニュアル、コンピュータの設定の詳細、製品の仕様、およびホワイトペーパー
- ダウンロード — 認定されたドライバ、パッチ、およびソフトウェアのアップデート
- ノートブックシステムソフトウェア (NSS) — お使いのコンピュータのオペレーティングシステムを再インストールする場合、NSS ユーティリティも再インストールする必要があります。NSS は、お使いのオペレーティングシステムのための重要な更新を提供し、Dell™ 3.5 インチ USB フロッピードライブ、Intel® プロセッサ、光学ドライブ、および USB デバイスをサポートします。NSS はお使いの Dell コンピュータが正しく動作するために必要なものです。ソフトウェアはお使いのコンピュータおよびオペレーティングシステムを自動的に検知して、設定に適した更新をインストールします。

- ソフトウェアのアップグレードおよびトラブルシューティングのヒント — よくあるお問い合わせ (FAQ)、最新トピック、およびお使いのコンピュータ環境の一般的な状態

- Windows XP の基本情報
- プログラムとファイルの操作方法
- デスクトップのカスタマイズ方法

- ネットワークアクティビティ、電力の管理ウィザード、ホットキー、および Dell QuickSet で制御されるその他のアイテムに関する詳細情報

こちらをご覧ください

デルサポートサイト — support.jp.dell.com

メモ: 適切なサポートサイトを表示するには、お住まいの地域または業務部門を選択します。

ノートブックシステムソフトウェアは、support.jp.dell.com にてダウンロードできます。

メモ: support.jp.dell.com のユーザーインタフェースは、選択の仕方によって異なります。

デルサポートユーティリティ

デルサポートユーティリティは、お使いのコンピュータにインストールされている自動アップグレードおよび通知システムです。このサポートは、お使いのコンピュータ環境のリアルタイムな状態のスキャン、ソフトウェアのアップデート、および関連するセルフサポート情報を提供します。デルサポートユーティリティは、タスクバーの  アイコンからアクセスします。詳細は、72 ページの「デルサポートユーティリティ」を参照してください。

Windows ヘルプとサポートセンター

- 1 スタート → ヘルプとサポート をクリックします。
- 2 問題に関連する用語や文節をボックスに入力して、矢印アイコンをクリックします。
- 3 問題に関連するトピックをクリックします。
- 4 画面に表示される指示に従ってください。

Dell QuickSet ヘルプ

Dell QuickSet ヘルプを表示するには、Microsoft® Windows® タスクバーにある Quickset アイコンを右クリックします。

何をお探しですか？

- オペレーティングシステムの再インストール方法

こちらをご覧ください

オペレーティングシステムメディア

メモ：『オペレーティングシステム』CD はオプションなので、出荷時にお使いのコンピュータに必ずしも付属しているわけではありません。

オペレーティングシステムは、本コンピュータにすでにインストールされています。お使いのオペレーティングシステムを再インストールするには、『オペレーティングシステム』メディアを使用します。『Drivers and Utilities』メディアを参照してください。



オペレーティングシステムを再インストールした後に、『Drivers and Utilities』メディアを使用して、コンピュータに同梱のデバイスドライバを再インストールします。

オペレーティングシステムのプロダクトキーラベルは、コンピュータに貼られています（12 ページの「サービスタグおよび Microsoft® Windows® ライセンス」を参照）。

メモ：メディアの色は、ご注文のオペレーティングシステムによって異なります。

お使いのコンピュータについて

正面図



- | | | |
|-------------------------------|-------------|----------------|
| 1 ディスプレイラッチ | 2 ディスプレイ | 3 デバイスステータスライト |
| 4 タッチパッド | 5 タッチパッドボタン | 6 トラックスティックボタン |
| 7 トラックスティック | 8 キーボード | 9 スピーカー |
| 10 キーボードおよびネットワーク
ステータスライト | 11 環境照明センサー | |

ディスプレイラッチ—ディスプレイを閉じておくために使用します。

ディスプレイ—ディスプレイの詳細については、41 ページの「ディスプレイの使い方」を参照してください。

デバイスステータスライト

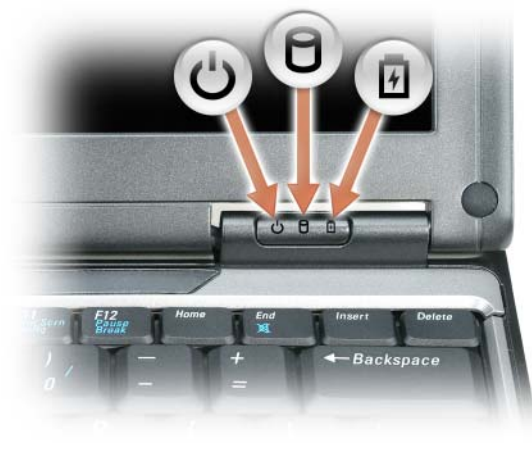

コンピュータの電源を入れると点灯し、コンピュータがスタンバイモードになっているときには定期的に点滅します。



コンピュータがデータを読み取ったり、書き込んだりしている場合に点灯します。



注意: データの損失を防ぐため、 のライトが点滅している間は、絶対にコンピュータの電源を切らないでください。



バッテリーが充電状態の場合、常時点灯、または点滅します。

コンピュータがコンセントに接続されている場合、 のライトは次のように動作します。

- 緑色の点灯 — バッテリーの充電中です。
- 緑色の点滅 — バッテリーの充電が完了しました。

コンピュータをバッテリーで作動している場合、 のライトは次のように動作します。

- 消灯 — バッテリーが十分に充電されています（または、コンピュータの電源が切れています）。
- 橙色の点滅 — バッテリーの充電残量が低下しています。
- 橙色の点灯 — バッテリーの充電残量が非常に低下しています。

タッチパッド—マウスの機能と同じように使用できます。詳細に関しては、38 ページの「タッチパッド」を参照してください。

タッチパッドボタン—マウスの機能と同じように使用できます。詳細に関しては、38 ページの「タッチパッド」を参照してください。

トラックスティックボタン—マウスの機能と同じように使用できます。詳細に関しては、38 ページの「タッチパッド」を参照してください。

トラックスティック—マウスの機能と同じように使用できます。詳細に関しては、38 ページの「タッチパッド」を参照してください。







キーボード—キーボードにはテンキーパッドや、Windows のロゴキーなどが含まれています。お使いのコンピュータでサポートされるキーボードショートカットについては、36 ページの「キーの組み合わせ」を参照してください。

スピーカー内蔵スピーカの音量を調節するには、音量調節のキーボードショートカットを押します。詳細に関しては、36 ページの「キーの組み合わせ」を参照してください。

キーボードおよびネットワークステータスライト



キーボードの上にある緑色のライトの示す意味は、以下のとおりです。

	英字が常に大文字で入力される機能が有効になると点灯します。
	ワイヤレスデバイスが有効になると点灯します。
	テンキーパッドが有効になると点灯します。
	Scroll Lock 機能が有効になると点灯します。
	Bluetooth® ワイヤレステクノロジーが有効になっている場合に点灯します。 Bluetooth ワイヤレステクノロジーまたはその他のワイヤレスデバイスを有効または無効にするには、ワイヤレススイッチのオンとオフを切り替えます。 メモ : Bluetooth ワイヤレステクノロジーは、お使いのコンピュータのオプション機能なので、  アイコンは、Bluetooth ワイヤレステクノロジーがコンピュータにインストールされている場合のみオンになります。 詳細に関しては、 Bluetooth ワイヤレステクノロジーに付属のマニュアルを参照してください。

 **注意** : データの損失を防ぐため、コンピュータの電源を切る際は、電源ボタンを押すのではなく、Microsoft® Windows® オペレーティングシステムのシャットダウンを実行してください。

コンピュータが応答しなくなった場合、コンピュータの電源が完全に切れるまで、電源ボタンを押し続けます（数秒かかることがあります）。

環境照明センサー — 周囲で使用されている照明の状況を検知し、ディスプレイの背面ライトを自動的に増減して、照度の高低を調整します。センサーを有効または無効にするには、<Fn> と左矢印キーを押します。

左側面図



- | | | |
|------------------|---------------|-----------------|
| 1 セキュリティケーブルスロット | 2 マイク用コネクタ | 3 ヘッドフォンコネクタ |
| 4 PC カードスロット | 5 スマートカードスロット | 6 SD メモリカードスロット |

メモ: コンピュータは熱を持った場合に、ファンを動作させます。ファンからノイズが聞こえる場合がありますが、これは一般的な現象で、ファンやコンピュータに問題が発生したわけではありません。

セキュリティケーブルスロット—このスロットを使って、市販の盗難防止用品をコンピュータに取り付けることができます。詳細に関しては、61 ページの「セキュリティケーブルロック」を参照してください。

マイク用コネクタ—マイクを  コネクタに接続できます。

ヘッドフォンコネクタ—ヘッドフォンまたはスピーカを  コネクタに接続できます。

PC カードスロット—モデムやネットワークアダプタなどの PC カード 1 枚、またはアダプタを用いた 34 mm ExpressCard 1 枚をサポートします。コンピュータには、PC カードスロットにプラスチック製のダミーカードが取り付けられています。詳細に関しては、56 ページの「PC カードまたは ExpressCard の取り付け」を参照してください。

スマートカードスロット—スマートカード 1 枚をサポートします。

SD メモリカードスロット—SD メモリカードスロットは、1 枚の SD メモリカードをサポートします。SD メモリカードは、データの保存またはバックアップに使用します。

右側面図

警告: 通気孔を塞いだり、物を押し込んだり、埃や異物が入ったりすることがないようにしてください。コンピュータの稼働中は、ブリーフケースの中など空気の流れの悪い環境にコンピュータを置かないでください。空気の流れを妨げると、火災の原因になったり、コンピュータに損傷を与えたりする恐れがあります。



- | | | |
|-------|-------------|---------|
| 1 通気孔 | 2 ワイヤレススイッチ | 3 電源ボタン |
|-------|-------------|---------|

通気孔—コンピュータは内蔵ファンを使って、通気孔から空気が流れるようになっています。これによって、コンピュータがオーバーヒートすることを防ぎます。

⚠ 警告: 通気孔を塞いだり、物押し込んだり、埃や異物が入ったりすることがないようにしてください。コンピュータ稼働中は、ブリーフケースの中など空気の流れの悪い環境に Dell コンピュータを置かないでください。空気の流れを妨げると、火災の原因となったり、コンピュータに損傷を与えたりする恐れがあります。コンピュータは熱を持った場合に、ファンを稼働させます。ファンからノイズが聞こえる場合がありますが、これは一般的な現象で、ファンやコンピュータに問題が発生したわけではありません。

ワイヤレススイッチ—このスイッチを Dell QuickSet で有効にすると、近隣のワイヤレス LAN を取り込むことができます。このスイッチを使用して、WLAN カード、Bluetooth ワイヤレステクノロジー内蔵カードなどいずれかのワイヤレスデバイスを簡単にオンまたはオフにすることもできます（52 ページの「Dell Wi-Fi Catcher™ ネットワークローケータ」を参照）。

電源ボタン—コンピュータの電源を入れるか、もしくは省電力モードを終了するときに電源ボタンを押します。（31 ページの「省電力モード」を参照）。

➡ 注意: データの損失を防ぐため、コンピュータの電源を切る際は、電源ボタンを押すのではなく、Microsoft® Windows® オペレーティングシステムのシャットダウンを実行してください。

コンピュータが応答しなくなった場合、コンピュータの電源が完全に切れるまで、電源ボタンを押し続けます（数秒かかることがあります）。

背面図



- | | | |
|----------------------|-------------------|------------------|
| 1 ネットワークコネクタ (RJ-45) | 2 モデムコネクタ (RJ-11) | 3 USB コネクタ |
| 4 ビデオコネクタ | 5 パワー USB コネクタ | 6 IEEE 1394 コネクタ |
| 7 AC アダプタコネクタ | | |

ネットワークコネクタ (RJ-45)

➡ 注意: ネットワークコネクタは、モデムコネクタよりも若干大きいです。コンピュータの損傷を防ぐため、電話回線をネットワークコネクタに接続しないでください。

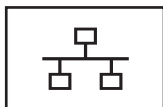

コンピュータをネットワークに接続します。コネクタの横にある 2 つのライトは、有線ネットワーク通信における情報の接続および転送の状況を示します。

ネットワークアダプタの使用に関する情報については、コンピュータに付属のデバイスユーザズガイドを参照してください。11 ページの「情報の検索方法」を参照してください。

モデムコネクタ (RJ-11)



電話回線をモデムコネクタに接続します。

モデムの使い方の詳細に関しては、コンピュータに付属のオンラインモデムのマニュアルを参照してください。オンラインユーザズガイドへのアクセスについては、11 ページの「情報の検索方法」を参照してください。

USB コネクタ

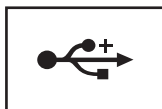

マウス、キーボード、またはプリンタなどの USB デバイスをコンピュータに接続します。オプションのフロッピードライブケーブルを使用すると、直接 USB コネクタにオプションのフロッピードライブを接続することもできます。

ビデオコネクタ



外付けモニターを接続します。詳細に関しては、41 ページの「ディスプレイの使い方」を参照してください。

パワード USB コネクタ



マウス、キーボード、またはプリンタなどの USB デバイスをコンピュータに接続します。オプションのフロッピードライブケーブルを使用すると、直接 USB コネクタにオプションのフロッピードライブを接続することもできます。

IEEE 1394 コネクタ デジタルビデオカメラのような、IEEE 1394 高速転送率をサポートするデバイスを接続します。

AC アダプタコネクタ

AC アダプタをコンピュータに接続します。



AC アダプタは AC 電力をコンピュータに必要な DC 電力へと変換します。AC アダプタは、コンピュータの電源のオンまたはオフにかかわらず接続できます。

⚠ 警告： AC アダプタは世界各国のコンセントに適合しています。ただし、電源コネクタおよび電源タップは国によって異なります。互換性のないケーブルを使用したり、ケーブルを不適切に電源タップまたはコンセントに接続したりすると、火災の原因になったり、装置に損傷を与えたりする恐れがあります。

➡ 注意： ケーブルの損傷を防ぐため、AC アダプタケーブルをコンピュータから外す場合は、コネクタを持ち（ケーブル自体を引っ張らないでください）、しっかりと、かつ慎重に引き抜いてください。AC アダプタケーブルをまとめる場合、ケーブルの損傷を防ぐため、AC アダプタのコネクタの角度に従ってください。

📎 メモ： D430 は、スリム型メディアベースをドッキングに使用するように設計されています。ただし、D シリーズの D/Port および D/Dock との互換性があります。D シリーズの D/Port および D/Dock を使用すると、1394 ポートを除くすべてのポートを効果的に利用することができます。1394 ポートを使用する必要がある場合は、主要ドッキングデバイスとしてメディアベースを使用することをお勧めします。



AC アダプタは AC 電力をコンピュータに必要な DC 電力へと変換します。AC アダプタは、コンピュータの電源のオンまたはオフにかかわらず接続できます。

⚠ 警告： AC アダプタは世界各国のコンセントに適合しています。ただし、電源コネクタおよび電源タップは国によって異なります。互換性のないケーブルを使用したり、ケーブルを不適切に電源タップまたはコンセントに接続したりすると、火災の原因になったり、装置に損傷を与えたりする恐れがあります。

➡ 注意： ケーブルの損傷を防ぐため、AC アダプタケーブルをコンピュータから外す場合は、コネクタを持ち（ケーブル自体を引っ張らないでください）、しっかりと、かつ慎重に引き抜いてください。

底面図

⚠ 警告： 通気孔を塞いだり、物を押し込んだり、埃や異物が入ったりすることがないようにしてください。コンピュータの稼働中は、ブリーフケースの中など空気の流れの悪い環境にコンピュータを置かないでください。空気の流れを妨げると、火災の原因になったり、コンピュータに損傷を与えたりする恐れがあります。



- | | | | | | |
|---|-----------------------------|---|------------|---|--------------------|
| 1 | バッテリー | 2 | バッテリー充電ゲージ | 3 | バッテリーベイリリースラッチ (2) |
| 4 | メモリモジュール/ワイヤレス LAN ミニカードカバー | 5 | 通気孔 | 6 | ドッキングデバイススロット |

バッテリー —バッテリーを取り付けると、コンピュータをコンセントに接続しなくてもコンピュータを使用することができます。詳細に関しては、29 ページの「バッテリーの使い方」を参照してください。

バッテリー充電ゲージ —バッテリー充電の情報を提供します。詳細については、30 ページの「バッテリーの充電チェック」を参照してください。

バッテリーベイリリースラッチ (2) —バッテリーを取り外します。手順については、33 ページの「バッテリーの交換」を参照してください。

カバー —1 つのメモリモジュールとワイヤレス LAN ミニカードが実装されている部分のカバーです。追加情報は、101 ページの「部品の増設および交換」を参照してください。

メモリモジュール/ワイヤレス LAN ミニカードカバー —2 つ目のメモリモジュールコネクタ (DIMM B) が実装されている部分のカバーです (125 ページの「メモリ」を参照)。

通気孔 —コンピュータは内蔵ファンを使って、通気孔から空気が流れるようになっています。これによって、コンピュータがオーバーヒートすることを防ぎます。

⚠ 警告: 通気孔を塞いだり、物押し込んだり、埃や異物が入ったりすることがないようにしてください。コンピュータ稼働中は、ブリーフケースの中など空気の流れの悪い環境に Dell コンピュータを置かないでください。空気の流れを妨げると、火災の原因となったり、コンピュータに損傷を与えたりする恐れがあります。コンピュータは熱を持った場合に、ファンを稼働させます。ファンからノイズが聞こえる場合がありますが、これは一般的な現象で、ファンやコンピュータに問題が発生したわけではありません。

ドッキングデバイススロット —お使いのコンピュータにドッキングデバイスを取り付けます。詳細に関しては、ドッキングデバイスに付属のマニュアルを参照してください。

➡ **注意:** お使いのコンピュータは、スタンバイモードに入らずにコンピュータをアンドックできる Dell Undock & Go™ テクノロジを使用しています。コンピュータが、アンドックされるときに自動的にスタンバイモードにならない場合があるので、**電源オプション** コントロールパネルの設定で、コンピュータがスタンバイモードに入ることを禁止していないか確認してください。**電源オプション** コントロールパネルを変更して、コンピュータがスタンバイモードに入ることを禁止すると、バッテリーがすぐに消耗したり、コンピュータがオーバーヒートする可能性が大幅に増します。

新しいコンピュータへの情報の転送

オペレーティングシステム「ウィザード」を使って、たとえば、古いコンピュータから新しいコンピュータへ転送する場合のように、元のコンピュータから別のコンピュータへファイルやその他のデータを転送することができます。その手順については、お使いのコンピュータに搭載されているオペレーティングシステムに該当する以下の項を参照してください。

Microsoft® Windows® XP

Microsoft Windows XP オペレーティングシステムには、データを元のコンピュータから新しいコンピュータに転送するためのファイルと設定の転送ウィザードがあります。下記のデータが転送できます。

- E-メールメッセージ
- ツールバーの設定
- ウィンドウのサイズ
- インターネットのブックマーク

新しいコンピュータにネットワークまたはシリアル接続を介してデータを転送したり、書き込み可能 CD などのリムーバブルメディアにデータを保存したりできます。

 **メモ**：情報を古いコンピュータから新しいコンピュータに転送するには、シリアルケーブルを 2 台のコンピュータの入力 / 出力 (I/O) ポートに直接接続します。データをシリアル接続を介して転送するには、コントロールパネルからネットワーク接続ユーティリティにアクセスして、詳細設定接続の設定、およびホストコンピュータやゲストコンピュータの指定など、追加の設定手順を実行する必要があります。

2 台のコンピュータで直接ケーブルを設置する手順に関しては、マイクロソフトのウェブサイトにて「直接ケーブル接続を構成する方法」という文書を参照してください。この情報は、一部の国では使用できない場合があります。

新しいコンピュータに情報を転送するには、ファイルと設定の転送ウィザードを実行する必要があります。このプロセスを実行するには、オプションの『オペレーティングシステム』メディアを使用するか、またはファイルと設定の転送ウィザードからウィザードディスクを作成することができます。

オペレーティングシステムメディアを使用してファイルと設定の転送ウィザードを実行する場合

 **メモ**：この手順では、『オペレーティングシステム』メディアが必要となります。このメディアはオプションのため、一部のコンピュータには付属していない場合があります。

新しいコンピュータに情報を転送するには、次の手順を実行します。

- 1 ファイルと設定の転送ウィザードを開くには、以下の手順を実行します。**スタート** → **すべてのプログラム** → **アクセサリ** → **システムツール** → **ファイルと設定の転送ウィザード** をクリックします。
- 2 **ファイルと設定の転送ウィザードの開始** 画面が表示されたら、**次へ** をクリックします。
- 3 **これはどちらのコンピュータですか？** 画面で、**転送先の新しいコンピュータ** → **次へ** をクリックします。
- 4 **Windows XP CD がありますか？** 画面で、**Windows XP CD からウィザードを使います** → **次へ** をクリックします。
- 5 **今、元のコンピュータに戻ります** 画面が表示されたら、元のコンピュータまたは転送元のコンピュータに戻ります。このとき、**次へ** をクリックしないでください。

古いコンピュータからデータをコピーするには次の手順を実行します。

- 1 古いコンピュータで、Windows XP の『オペレーティングシステム』メディアを挿入します。
- 2 **Microsoft Windows XP へようこそ** 画面で、**追加のタスクを実行する** をクリックします。
- 3 **実行する操作の選択** で、**ファイルと設定の転送ウィザード** → **次へ** をクリックします。
- 4 **これはどちらのコンピュータですか？** 画面で **転送元の古いコンピュータ** → **次へ** をクリックします。
- 5 **転送方法を選択してください** 画面で、選択する転送方法をクリックします。
- 6 **何を転送しますか？** 画面で、希望の転送方法の項目を選択し、**次へ** をクリックします。
情報がコピーされた後、**ファイルと設定の収集フェーズを処理しています ...** 画面が表示されます。
- 7 **完了** をクリックします。

新しいコンピュータにデータを転送するには次の手順を実行します。

- 1 新しいコンピュータの **今、古いコンピュータに行ってください** 画面で、**次へ** をクリックします。
- 2 **ファイルと設定はどこにありますか？** 画面で、設定とファイルの転送方法を選択し、**次へ** をクリックします。
ウィザードは収集されたファイルと設定を読み取り、それらを新しいコンピュータにコピーします。
設定とファイルがすべてコピーされると、**完了** 画面が表示されます。
- 3 **完了** をクリックして、新しいコンピュータを再起動します。

オペレーティングシステムメディアを使用せずにファイルと設定の転送ウィザードを実行する場合

『オペレーティングシステム』メディアを使用せずに、ファイルと設定の転送ウィザードを実行するには、バックアップイメージファイルをリムーバブルメディアに生成できるウィザードディスクを作成する必要があります。

ウィザードディスクを作成するには、Windows XP を搭載した新しいコンピュータを使用して、以下の手順を実行します。

- 1 ファイルと設定の転送ウィザードを開くには、以下の手順を実行します。**スタート** → **すべてのプログラム** → **アクセサリ** → **システムツール** → **ファイルと設定の転送ウィザード** をクリックします。
- 2 **ファイルと設定の転送ウィザードの開始** 画面が表示されたら、**次へ** をクリックします。
- 3 **これはどちらのコンピュータですか？** 画面で、**転送先の新しいコンピュータ** → **次へ** をクリックします。
- 4 **Windows XP CD がありますか？** 画面で、**ウィザードディスクを次のドライブに作成** → **次へ** をクリックします。
- 5 書き込み可能 CD などのリムーバブルメディアを挿入して、**OK** をクリックします。
- 6 ディスク作成が完了したら、元のコンピュータに移動してくださいというメッセージが表示されますが、**次へ** はクリックしないでください。
- 7 元のコンピュータに移動します。

古いコンピュータからデータをコピーするには次の手順を実行します。

- 1 元のコンピュータで、ウィザードディスクを挿入します。
- 2 **スタート** → **ファイル名を指定して実行** をクリックします。
- 3 **ファイル名を指定して実行** ウィンドウの **名前** フィールドで、**fastwiz**（該当するリムーバブルメディア）へのパスを参照して入力し **OK** をクリックします。
- 4 **ファイルと設定の転送ウィザードの開始** 画面で、**次へ** をクリックします。
- 5 **これはどちらのコンピュータですか？** 画面で **転送元の古いコンピュータ** → **次へ** をクリックします。
- 6 **転送方法を選択してください** 画面で、選択する転送方法をクリックします。
- 7 **何を転送しますか？** 画面で、希望の転送方法の項目を選択し、**次へ** をクリックします。
情報がコピーされた後、**ファイルと設定の収集フェーズを処理しています ...** 画面が表示されます。
- 8 **完了** をクリックします。

新しいコンピュータにデータを転送するには次の手順を実行します。

- 1 新しいコンピュータの **今、古いコンピュータに行ってください** 画面で、**次へ** をクリックします。
- 2 **ファイルと設定はどこにありますか？** 画面で、設定とファイルの転送方法を選択し、**次へ** をクリックします。画面の指示に従います。
ウィザードは収集されたファイルと設定を読み取り、それらを新しいコンピュータにコピーします。
設定とファイルがすべてコピーされると、**完了** 画面が表示されます。
- 3 **完了** をクリックして、新しいコンピュータを再起動します。

Microsoft Windows Vista®

- 1 Windows Vista Start（スタート）ボタン  をクリックして、**Transfer files and settings**（ファイルと設定の転送） → **Start Windows Easy Transfer**（Windows 簡易転送を起動）をクリックします。
- 2 **User Account Control**（ユーザーアカウントコントロール）ダイアログボックスで、**Continue**（続行）をクリックします。
- 3 **Start a new transfer**（新しい転送のスタート）あるいは **Continue a transfer in progress**（処理中の転送を続ける）をクリックします。
- 4 Windows 簡易転送ウィザードで、画面に表示される手順に従います。

バッテリーの使い方

バッテリーの性能

 **メモ:** デルの保証情報に関しては、『サービス & サポートのご案内』を参照してください。

コンピュータの性能を最大に保ち BIOS の設定を保持するため、Dell™ ノートブックコンピュータは、常にメインバッテリーを搭載した状態でお使いください。バッテリーベイにはバッテリーが 1 つ、標準で搭載されています。

 **メモ:** バッテリーはフル充電されていない場合がありますので、コンピュータを初めて使用するときは、AC アダプタを使って新しいコンピュータをコンセントに接続してください。最良の結果を得るには、バッテリーがフル充電されるまで、AC アダプタを使ってコンピュータを動作させます。バッテリー充電量のステータスを表示するには、電源オプションの電源メーターをチェックします（33 ページの「電源オプションのプロパティへのアクセス」を参照）。

バッテリーの動作時間は、使用状況によって異なります。

 **メモ:** バッテリー駆動時間（バッテリーが電力を供給できる時間）は、時間の経過に従って短くなります。バッテリーの使用頻度および使用状況によって駆動時間が変わるので、コンピュータの寿命がある間でも新しくバッテリーを購入する必要がある場合もあります。

 **メモ:** CD または DVD に書き込みをする際は、コンピュータをコンセントに接続することをお勧めします。

次のような場合、バッテリーの持続時間は著しく短くなりますが、他の方法でも短くなる場合もあります。

- 光学ドライブを使用している場合
- ワイヤレス通信デバイス、PC カード、ExpressCard、メディアメモ리카ード、または USB デバイスを使用している場合
- ディスプレイの輝度を高く設定したり、3D スクリーンセーバー、または複雑な 3D グラフィックスアプリケーションなどの電力を集中的に使用するプログラムを使用したりしている場合
- 最大パフォーマンスモードでコンピュータを実行している場合。Windows 電源オプションのプロパティまたは Dell QuickSet にアクセスする方法に関しては、33 ページの「電源管理の設定」を参照してください。これらの機能を使用して電源管理を設定できます。

コンピュータにバッテリーを挿入する前に、バッテリーの充電チェックができます（30 ページの「バッテリーの充電チェック」を参照）。バッテリーの充電量が少なくなると、警告を発するように電力の管理オプションを設定することもできます（33 ページの「電源管理の設定」を参照）。



 **警告:** 適切でないバッテリーを使用すると、火災または爆発を引き起こす可能性があります。交換するバッテリーは、必ずデルが販売している専用のものをお使いください。リチウムイオンバッテリーは、お使いの Dell コンピュータで動作するように設計されています。お使いのコンピュータに別のコンピュータのバッテリーを使用しないでください。

 **警告:** バッテリーを家庭用のごみと一緒に捨てないでください。不要になったバッテリーは、貴重な資源を守るために廃棄しないで、デル担当窓口：デル PC リサイクルデスク（個人のお客様：044-556-4298、企業のお客様：044-556-3481）へお問い合わせください。『製品情報ガイド』にある「バッテリーの廃棄」を参照してください。



警告: バッテリーの取り扱いを誤ると、火災や化学燃焼を引き起こす可能性があります。バッテリーに穴をあけたり、燃やしたり、分解したり、または温度が 65 °C を超える場所に置いたりしないでください。バッテリーはお子様の手が届かないところに保管してください。損傷のあるバッテリー、または漏れているバッテリーの取り扱いには、特に気を付けてください。バッテリーが損傷していると、セルから電解液が漏れ出し、けがをしたり装置を損傷したりする恐れがあります。

バッテリーの充電チェック



Dell QuickSet バッテリーメーター、Microsoft Windows **電源メーター** ウィンドウとバッテリーメーターアイコン ( または )、バッテリー電源ゲージと機能ゲージ、およびバッテリーの低下を知らせる警告は、バッテリー充電の情報を提供します。

Dell™ QuickSet バッテリーメーター

Dell QuickSet がインストールされている場合は、<Fn><F3> を同時に押して QuickSet バッテリーメーターを表示します。バッテリーメーターには、お使いのコンピュータのバッテリーのステータス、バッテリー性能、充電レベル、および充電完了時間が表示されます。

QuickSet の詳細に関しては、タスクバーにある QuickSet アイコンを右クリックして、**ヘルプ** をクリックしてください。

Microsoft® Windows® 電源メーター

Windows の電源メーターは、バッテリーの充電残量を示します。電源メーターを確認するには、タスクバーのバッテリーメーターアイコン ( または ) をダブルクリックします。

コンピュータがコンセントに接続されている場合、 アイコンが表示されます。

充電ゲージ

バッテリーの充電ゲージにあるステータスポタンを一度押すかまたは押し続けると、次のことが確認できます。

- バッテリーの充電量 (ステータスポタンを短く押して確認します)
- バッテリー性能 (ステータスポタンを押し続けて確認します)

バッテリーの動作時間は、充電される回数によって大きく左右されます。充放電を何百回も繰り返すと、バッテリーの充電機能またはバッテリー性能は次第に低下します。つまり、バッテリーに「充電済み」のステータスが表示されても、充電容量 (性能) は低下したままの場合があります。

バッテリーの充電チェック

バッテリーの充電量をチェックするには、充電ゲージにあるステータスポタンを短く押すと、充電レベルライトが点灯します。各々のライトはバッテリーの総充電量の約 20 % を表します。たとえば、バッテリーの充電残量が 80 % なら 4 つのライトが点灯します。どのライトも点灯していない場合、バッテリーの充電残量が残っていないこととなります。

バッテリー性能のチェック



メモ: バッテリー性能は、以下に記載するバッテリーの充電ゲージ、および Dell QuickSet のバッテリーメーターのいずれかを使用してチェックすることができます。QuickSet の詳細に関しては、タスクバーにあるアイコンを右クリックして **ヘルプ** をクリックします。

充電ゲージを使用してバッテリー性能をチェックするには、バッテリー充電ゲージのステータスポタンを 3 秒以上押し続けます。どのライトも点灯しない場合、バッテリーの機能は良好で、初期の充電容量の 80 % 以上を維持しています。各ライトは機能低下の割合を示します。ライトが 5 つ点灯した場合、バッテリーの充電容量は 60 % 以下になっていますので、バッテリーを交換することをお勧めします。バッテリー駆動時間の詳細に関しては、129 ページの「バッテリー」を参照してください。

バッテリーの低下を知らせる警告

 **注意:** データの損失またはデータの破損を防ぐため、バッテリーの低下を知らせる警告音が鳴ったら、すぐに作業中のファイルを保存してください。次に、コンピュータをコンセントに接続します。バッテリーの電源が完全になくなると、自動的に休止モードが開始されます。

ポップアップウィンドウの警告は、バッテリーの充電残量の約 90 % を消費した時点で発せられます。バッテリーの充電残量が非常に少なくなると、コンピュータは自動的に休止状態モードに入ります。

QuickSet または **電源オプションのプロパティ** ウィンドウで、バッテリーアラームの設定を変更することができます。QuickSet または **電源オプションのプロパティ** ウィンドウにアクセスする方法に関しては、33 ページの「電源管理の設定」を参照してください。

バッテリー電源の節約

バッテリー電源を節約するには次の手順を実行してください。

- バッテリーの寿命は、使用および充電される回数によって大きく異なってきますので、コンピュータはできるだけコンセントに接続してお使いください。
- 長時間コンピュータから離れるときは、コンピュータをスタンバイモードまたは休止状態モードにしてください。31 ページの「省電力モード」を参照してください。
- 電力の管理ウィザードまたは **電源オプションのプロパティ** ウィンドウを使用して、お使いのコンピュータの電力使用状況を最適にするオプションを選択します。電源ボタンを押してディスプレイを閉じるか、または <Fn><Esc> を押すと、これらのオプションの設定を変更することができます。

 **メモ:** バッテリー電力を節約する方法に関しては、33 ページの「電源管理の設定」を参照してください。

省電力モード

スタンバイモードおよびスリープモード

スタンバイモード (Microsoft Windows Vista[®] ではスリープモード) では、あらかじめ設定した一定の時間コンピュータの操作がない (タイムアウト) 場合に、モニタとハードディスクドライブの電源を切ることによって電力を節約します。スタンバイモードまたはスリープモードが終了すると、コンピュータはスタンバイモードまたはスリープモード前の動作状態に戻ります。

 **注意:** スタンバイモードまたはスリープモードのときに AC 電源が切れたりバッテリーを使い切ってしまうと、データを損失する恐れがあります。

Windows XP でスタンバイモードに入るには、**スタート** ボタンをクリックして **終了オプション** をクリックし、**スタンバイ** をクリックします。

Windows Vista でスリープモードに入るには、**Windows Vista Start** (スタート) ボタン  をクリックし、**Sleep** (スリープ) をクリックします。

Power Options Properties (電源オプションのプロパティ) ウィンドウまたは **QuickSet** 電源の管理ウィザードで電源の管理オプションをどのように設定しているかによって、次のいずれかの方法も使用できます。

- 電源ボタンを押します。
- ディスプレイを閉じます。
- <Fn><Esc> を押します。

スタンバイモードまたはスリープモードから復帰するには、電力の管理オプションの設定に応じて、電源ボタンを押すか、ディスプレイを開きます。キーを押したり、タッチパッドに触れてもコンピュータはスタンバイまたはスリープモードから復帰しません。

休止モード

休止状態モードでは、システム情報をハードディスクドライブの予約領域にコピーしてから、コンピュータの電源を切ることによって電力を節約します。休止状態モードから復帰すると、コンピュータは休止状態モードに入る前と同じ動作状態に戻ります。



注意: お使いのコンピュータが休止状態モードに入っている場合、コンピュータからデバイスまたはドッキングデバイスを取り外すことはできません。

バッテリーの充電レベルが極端に低くなった場合、コンピュータは休止状態モードに入ります。

Windows XP で、手動で休止状態モードにするには、**スタート** ボタンをクリックし、**終了オプション** をクリックし、<Shift> を押したまま **休止状態** をクリックします。

Windows Vista で、手動で休止状態モードにするには、**Windows Vista Start** (スタート) ボタン  をクリックし、**Hibernate** (休止状態) をクリックします。

Power Options Properties (電源オプションのプロパティ) ウィンドウまたは **QuickSet** 電源の管理ウィザードで電源の管理オプションをどのように設定しているかによって、次のいずれかの方法も使用できます。

- 電源ボタンを押します。
- ディスプレイを閉じます。



メモ: PC カードまたは Express Card によっては、休止状態モードから復帰した後、正常に動作しないものがあります。カードを取り外してから取り付けなおすか (58 ページの「PC カードまたはダミーカードの取り外し」を参照)、コンピュータを再スタート (再起動) してください。

休止状態モードから通常の動作状態に戻るには、電源ボタンを押します。コンピュータが通常の動作状態に戻るのに、若干時間がかかることがあります。キーを押したり、タッチパッドに触れてもコンピュータは休止状態モードから復帰しません。休止状態モードの詳細に関しては、オペレーティングシステムに付属のマニュアルを参照してください。

電源管理の設定

QuickSet 電源の管理ウィザードまたは Windows 電源オプションのプロパティを使用して、お使いのコンピュータの電力管理の設定を行うことができます。QuickSet の詳細に関しては、タスクバーにある QuickSet アイコンを右クリックして、**ヘルプ** をクリックしてください。

電源オプションのプロパティへのアクセス

Windows XP

スタート ボタンをクリックし、**コントロールパネル** → **パフォーマンスとメンテナンス** と選択して、**電源オプション** をクリックします。

Windows Vista

Windows Vista Start (スタート) ボタン 、**Control Panel** (コントロールパネル) → **System and Maintenance** (システムとメンテナンス) とクリックし、**Power Options** (電源オプション) をクリックします。

バッテリーの充電

コンピュータをコンセントに接続したり、コンセントに接続されているコンピュータにバッテリーを取り付けたりすると、コンピュータはバッテリーの充電状態と温度をチェックします。その後、AC アダプタは必要に応じてバッテリーを充電し、その充電量を保持します。

 **メモ:** Dell™ ExpressCharge™ を使用して、完全に切れてしまったバッテリーを充電するには、コンピュータの電源が切れている場合で 80 % の充電に約 1 時間、100 % の充電に約 2 時間かかります。コンピュータの電源が入っている場合は、充電時間は長くなります。バッテリーを充電したまま、コンピュータをそのままにしておいても問題ありません。バッテリーの内部回路によって過剰充電が防止されます。

バッテリーがコンピュータの使用中に高温になったり高温の環境に置かれたりすると、コンピュータをコンセントに接続してもバッテリーが充電されない場合があります。

 のライトが緑色と橙色を交互に繰り返して点滅する場合、バッテリーが高温すぎて充電が開始できない状態です。コンピュータをコンセントから抜き、コンピュータとバッテリーを室温に戻します。次に、コンピュータをコンセントに接続し、充電を継続します。

バッテリーの問題の解決については、82 ページの「電源の問題」を参照してください。

バッテリーの交換

 **警告:** 適切でないバッテリーを使用すると、火災または爆発を引き起こす可能性があります。交換するバッテリーは、必ずデルが販売している専用のものをお使いください。バッテリーは、お使いの Dell™ コンピュータで動作するように設計されています。他のコンピュータのバッテリーをお使いのコンピュータで使用しないでください。

 **警告:** 以下の手順を実行する前に、コンピュータの電源を切り、AC アダプタをコンセントとコンピュータから外し、モデムを壁のコネクタとコンピュータから外し、その他すべての外付けケーブルをコンピュータから取り外します。

 **注意:** 起こり得るコネクタの損傷を防ぐため、すべての外付けケーブルをコンピュータから取り外してください。

バッテリーを取り外すには次の手順を実行します。

- 1 コンピュータをドッキングデバイスに接続している場合は、ドッキングを解除します。ドッキングデバイスの手順については、付属のマニュアルを参照してください。
- 2 コンピュータの電源が切れていることを確認します。
- 3 コンピュータの底面にあるバッテリーベイリリースラッチをスライドしたまま、バッテリーをバッテリーベイから取り外します。



1 バッテリーベイリリースラッチ (2)

2 バッテリー

バッテリーベイリリースラッチ (2) —バッテリーを取り外します。

バッテリー —バッテリーを取り付けると、コンピュータをコンセントに接続しなくてもコンピュータを使うことができます。バッテリーを交換する場合、バッテリーをベイに置き、バッテリーベイリリースラッチ部でカチッという感触が得られるまで押し下げます。

バッテリーの保管

長期間コンピュータを保管する場合は、バッテリーを取り外してください。バッテリーは、長期間保管していると放電してしまいます。長期保管後にコンピュータをお使いになる際は、完全にバッテリーを再充電してからお使いください (33 ページの「バッテリーの充電」を参照)。

キーボードとタッチパッドの使い方

テンキーパッド

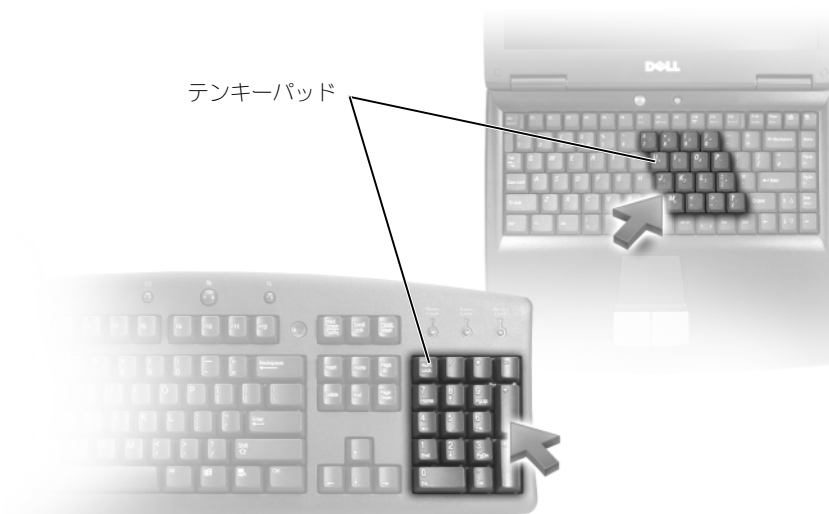

テンキーパッドは、外付けキーボードのテンキーパッドの機能と同じように使用できます。キーパッドの各キーには、複数の機能があります。キーパッドの数字と記号文字は、キーパッドキーの右側に青色で記されています。数字または記号を入力するには、<Fn> を押しながら必要なキーを押します。

- キーパッドを有効にするには、<Num Lk> を押します。  のライトが点灯すると、キーパッドが有効であることを示しています。
- キーパッドを無効にするには、もう一度 <Num Lk> を押します。

キーの組み合わせ

システム関連

<Ctrl><Shift><Esc>	タスクマネージャ ウィンドウを開きます。
--------------------	----------------------

バッテリー

<Fn><F3>	Dell™ QuickSet バッテリメーターを表示します (30 ページの「Dell™ QuickSet バッテリメーター」を参照)。
----------	--

光学ドライブトレイ

<Fn><F10>	Dell QuickSet がインストールされている場合は (117 ページの「Dell™ QuickSet」を参照)、トレイをドライブから取り出します。
-----------	---

ディスプレイ関連

<Fn><F8>	画面モードの表示を次の画面オプションに切り替えます。このオプションには、内蔵ディスプレイ、外付けモニタ、内蔵ディスプレイと外付けモニタの両方が含まれています。
<Fn><F7>	ワイド画面と標準の 2 種類の縦横比でビデオ解像度を切り替えます。
<Fn> と左矢印キー	環境照明センサーを有効にします。環境照明センサーは、現在の環境下での光源レベルに基づいて、ディスプレイの輝度を制御します。
<Fn> と上矢印キー	内蔵ディスプレイの輝度を上げます (外付けモニタには適用されません)。
<Fn> と下矢印キー	内蔵ディスプレイの輝度を下げます (外付けモニタには適用されません)。

電力の管理

<Fn><Esc>	省電力モードを起動します。電源オプションのプロパティ ウィンドウの 詳細設定 タブを使って、別の省電力モードを有効にするために、キーボードショートカットの設定を変更することができます (31 ページの「省電力モード」を参照)。
<Fn><F1>	コンピュータを休止状態モードにします。Dell QuickSet が必要です (117 ページの「Dell™ QuickSet」を参照)。

スピーカ関連

<Fn><Page Up>	内蔵スピーカと外付けスピーカ（接続されている場合）の音量を上げます。
<Fn><Page Dn>	内蔵スピーカと外付けスピーカ（接続されている場合）の音量を下げます。
<Fn><End>	内蔵スピーカと外付けスピーカ（接続されている場合）を有効または無効にします。

Microsoft® Windows® ログキー関連

Windows ログキーと <m>	すべてのウィンドウを最小化します。
Windows ログキーと <Shift><m>	最小化されたウィンドウを元に戻します。このキーの組み合わせは、Windows ログキーと <m> のキーの組み合わせを使用した後で、最小化されたウィンドウを元に戻すための切り替えとして作動します。
Windows ログキーと <e>	Windows エクスプローラを開きます。
Windows ログキーと <r>	ファイルを指定して実行 ダイアログボックスを開きます。
Windows ログキーと <f>	検索結果 ダイアログボックスを開きます。
Windows ログキーと <Ctrl><f>	検索結果—コンピュータ ダイアログボックスを開きます（ネットワークに接続している場合）。
Windows ログキーと <Pause>	システムのプロパティ ダイアログボックスを開きます。

文字の表示間隔など、キーボードの動作を調整するには、コントロールパネルを開いて **プリンタとその他のハードウェア** をクリックし、**キーボード** をクリックします。コントロールパネルについては、Windows ヘルプとサポートセンターを参照してください。ヘルプとサポートセンターにアクセスする方法については、13 ページの「Windows ヘルプとサポートセンター」を参照してください。

タッチパッド

タッチパッドは、指の圧力と動きを検知して画面のカーソルを動かします。マウスの機能と同じように、タッチパッドとタッチパッドボタンを使うことができます。



1 トラックスティックボタン

2 タッチパッド

3 タッチパッドボタン

トラックスティックボタン —マウスの機能と同じように使用できます。

タッチパッド —マウスの機能と同じように使用できます。

タッチパッドボタン —マウスの機能と同じように使用できます。

- カーソルを動かすには、タッチパッド上でそっと指をスライドさせます。
- オブジェクトを選択するには、タッチパッドの表面を軽く 1 回たたか、または親指で左のタッチパッドボタンを押します。
- オブジェクトを選択して移動（またはドラッグ）するには、選択したいオブジェクトにカーソルを合わせてタッチパッドを 2 回たたきます。2 回目にたたいたときにタッチパッドから指を離さずに、そのままタッチパッドの表面で指をスライドしてオブジェクトを移動させます。
- オブジェクトをダブルクリックするには、ダブルクリックするオブジェクトにカーソルを合わせて、タッチパッド上を 2 回たたか、または親指で左のタッチパッドボタンを 2 回押します。

トラックスティックを使ってカーソルを移動することもできます。トラックスティックを上下左右に押して、ディスプレイ上のカーソルの向きを変更します。マウスの機能と同じように、トラックスティックとトラックスティックボタンを使用します。

指紋リーダー（オプション）

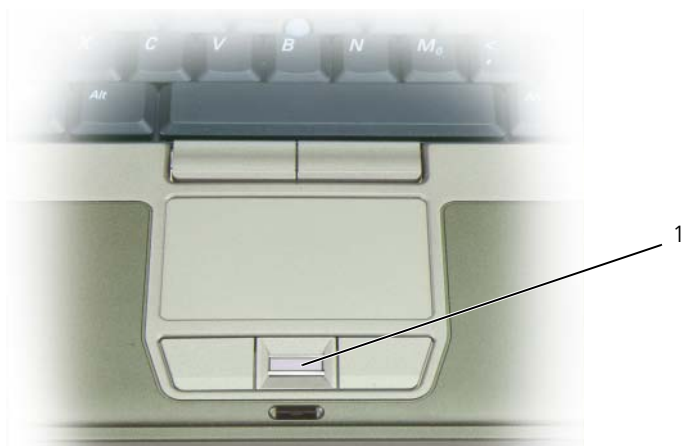

1 指紋リーダー（オプション）

 **メモ：**指紋リーダーはオプションであるため、お使いのコンピュータにインストールされていない場合があります。指紋リーダーを制御するセキュリティ管理ソフトウェアを有効にして使用方法に関しては、66 ページの「セキュリティ管理ソフトウェア」を参照してください。

タッチ패드およびトラックスティックのカスタマイズ

マウスのプロパティ ウィンドウを使って、タッチ패드およびトラックスティックを無効にしたり、設定を調節したりすることができます。

- 1 コントロールパネルをクリックして、マウスをクリックします。コントロールパネルについては、Windows ヘルプとサポートセンターを参照してください。ヘルプとサポートセンターにアクセスする方法については、13 ページの「Windows ヘルプとサポートセンター」を参照してください。
- 2 **マウスのプロパティ** ウィンドウで、以下の手順を実行します。
 - **デバイスの選択** タブをクリックして、タッチ패드およびトラックスティックを無効にします。
 - **タッチ패드** タブをクリックして、タッチ패드およびトラックスティックの設定を調節します。
- 3 **OK** をクリックし、設定を保存して、ウィンドウを閉じます。

トラックスティックキャップの取り替え

トラックスティックキャップは長期の使用で磨耗した場合、取り替えることができます。



- 1 トラックスティックからキャップを取り外します。
- 2 新しいキャップを四角いトラックスティック軸に合わせ、慎重に軸にかぶせます。
- ➡ **注意:** トラックスティックが正しく軸に装着されていない場合、トラックスティックがディスプレイに損傷を与える恐れがあります。
- 3 トラックスティックを動かして、キャップが正しく装着されているかを確認してください。

ディスプレイの使い方

輝度の調節

Dell™ コンピュータがバッテリーで動作している場合、<Fn> とキーボードの上下矢印キーを押して、ディスプレイの輝度を快適に使用できる最低の設定にして節電することができます。



メモ：輝度のキーの組み合わせは、お使いのノートブックコンピュータのディスプレイのみに適用します。ノートブックコンピュータに取り付けられているモニターまたはプロジェクタには影響はありません。お使いのコンピュータが外付けモニターに接続してある場合に輝度レベルを変更しようとする、と、輝度メーターは表示されることがありますが、外付けデバイスの輝度レベルは変更されません。

次のキーを押すと、ディスプレイの輝度を調節できます。

- <Fn> と上矢印キーを押すと、内蔵ディスプレイのみ（外付けモニターは該当しません）の輝度が上がります。
- <Fn> と下矢印キーを押すと、内蔵ディスプレイのみ（外付けモニターは該当しません）の輝度が下がります。

お使いのコンピュータディスプレイからプロジェクタにビデオイメージを切り替える

外付けデバイス（外付けモニターまたはプロジェクタなど）を取り付け、それらの電源を入れてコンピュータを起動すると、コンピュータのディスプレイまたは外付けデバイスのいずれかに画像が表示されます。

<Fn><F8> を押して画面モードの表示をディスプレイのみ、外付けデバイスのみ、またはディスプレイと外付けデバイスの同時表示に切り替えます。

イメージとテキストを画面で拡大する、またははっきり表示する：画面解像度とリフレッシュレートの設定



メモ：画面解像度を現在の設定から変更する場合、お使いのコンピュータやディスプレイでサポートしていない設定に解像度を変更すると、イメージがぼやけたり、テキストが読みにくくなる場合があります。現在の設定値を控えておき、必要な場合に元の設定値に戻すことができるようにしてから、ディスプレイの設定を変更してください。

画面解像度を調整して、画面上のテキストを読みやすくしたり、イメージの表示を変更することが可能です。解像度を上げると、画面上のアイテムの表示が小さくなります。逆に、解像度を低くすると、テキストやイメージの表示が大きくなるので、視力に障害を持つ方には有用です。特定の解像度でプログラムを表示するには、ビデオカードとディスプレイの両方がプログラムをサポートしていて、さらに、必要なビデオドライバがインストールされている必要があります。



メモ：プリインストールされているビデオドライバは、お使いのコンピュータの性能を最大限に活用できるように設計されています。

画面のサポートする範囲よりも高い解像度またはカラーパレットを選択した場合、サポートされる最も近い設定に自動的に調整されます。

ディスプレイの画面解像度とリフレッシュレートを設定する場合は、お使いのコンピュータが使用しているオペレーティングシステムに対応する次の項の手順を実行します。

Microsoft® Windows® XP

- 1 **スタート** → **設定** → **コントロールパネル** をクリックします。
- 2 **作業する分野を選びます** にある、**デスクトップの表示とテーマ** をクリックします。
- 3 **作業を選びます** で、変更したい項目をクリックします。または**コントロールパネルを選んで実行します** で、**画面** をクリックします。
- 4 **画面のプロパティ** ウィンドウで **設定** タブをクリックします。
- 5 **画面の解像度** と **画面の色** で、別の設定にしてみます。



メモ：解像度を上げると、画面上でより小さくアイコンやテキストが表示されます。

Microsoft Windows Vista®

- 1 Windows Vista Start (スタート) ボタン、 をクリックし、**Control Panel** (コントロールパネル) をクリックします。
- 2 **Appearance and Personalization** (デザインとカスタマイズ) で、**Adjust screen resolution** (画面の解像度を調整) をクリックします。
- 3 **Display Settings** (ディスプレイの設定) ウィンドウの **Resolution** (解像度) で、スライドバーを左または右にスライドさせて画面の解像度を下げたり上げたりします。
- 4 その他の手順に関しては、**How do I get the best display?** (最高の表示を行う方法) をクリックします。

ビデオ解像度の設定が画面のサポートする範囲よりも高い場合、コンピュータはパンモードに入ります。パンモードでは、ビデオイメージ全体を一度に表示することはできません。通常はデスクトップの下部に表示されるタスクバーが表示されなくなる場合があります。表示されていないビデオイメージ部分を表示するには、タッチパッドやトラックスティックを使用してイメージを上下、左右へ「パン表示」(または移動) します。



注意：外付けモニターでサポートされていないリフレッシュレートをを使用すると、モニターに損傷を与える恐れがあります。外付けモニターのリフレッシュレートを調整する前に、モニターのユーザーズガイドを参照してください。

外付けモニターをコンピュータディスプレイの拡張として同時に使用する

外付けモニターやプロジェクタをコンピュータに取り付けたり、お使いのディスプレイの拡張として使用できます(「デュアルディスプレイ」または「拡張デスクトップ」モードとも呼ばれます)。このモードでは、両方の画面を独立して使用することができ、1つの画面からもう一方の画面へオブジェクトをドラッグできます。視覚作業スペースが事実上二倍になります。

拡張デスクトップモードを使用する場合は、お使いのコンピュータが使用しているオペレーティングシステムに対応する次の項の手順を実行します。

Microsoft® Windows® XP

- 1 外付けモニタ、TV、またはプロジェクタをコンピュータに接続します。
- 2 **スタート** → **設定** → **コントロールパネル** をクリックします。
- 3 **作業する分野を選びます** にある、**デスクトップの表示とテーマ** をクリックします。
- 4 **作業を選びます** で、変更したい項目をクリックします。または**コントロールパネルを選んで実行します** で、**画面** をクリックします。
- 5 **画面のプロパティ** ウィンドウで **設定** タブをクリックします。



メモ：画面のサポートする範囲よりも高い解像度またはカラーパレットを選択した場合、サポートされる最も近い設定に自動的に調整されます。詳細については、オペレーティングシステムのマニュアルを参照してください。

- 6 モニタ 2 アイコンをクリックし、**Windows デスクトップをこのモニタ上で移動できるようにする** チェックボックスをクリックして **適用** をクリックします。
- 7 両方の画面を適切なサイズにするために、**画面の領域** を変更して、**適用** をクリックします。
- 8 コンピュータを再起動するよう指示された場合、**再起動せずに新しい表示設定を適用する** をクリックし、**OK** をクリックします。
- 9 必要に応じて、**OK** をクリックし、デスクトップのサイズを変更します。
- 10 必要に応じて、**はい** をクリックし、設定を保存します。
- 11 **OK** をクリックして、**画面のプロパティ** ウィンドウを閉じます。

デュアルディスプレイモードを無効にするには、以下の手順を実行します。

- 1 **画面のプロパティ** ウィンドウの **設定** タブをクリックします。
- 2 モニタ 2 のアイコンをクリックし、**Windows デスクトップをこのモニタ上で移動できるようにする** オプションのチェックを外して **適用** をクリックします。

必要に応じて <Fn><F8> を押し、コンピュータの元の画面に戻します。

Microsoft Windows Vista®

- 1 Windows Vista Start (スタート) ボタン、 をクリックし、**Control Panel** (コントロールパネル) をクリックします。
- 2 **Appearance and Personalization** (デザインとカスタマイズ) で、**Adjust screen resolution** (画面の解像度を調整) をクリックします。
- 3 **Display Settings** (ディスプレイの設定) ウィンドウで、モニタ 2 のアイコンをクリックし、**Extend the desktop onto this monitor** (デスクトップをこのモニタに拡張する) チェックボックスをクリックしてから、**Apply** (適用) をクリックします。
- 4 **OK** をクリックして、**Display Settings** (ディスプレイの設定) ウィンドウを閉じます。

拡張デスクトップモードを無効にするには、次の手順を実行します。

- 1 **Display Settings** (ディスプレイの設定) ウィンドウで、**Settings** (設定) タブをクリックします。
- 2 モニタ 2 のアイコンをクリックし、**Extend the desktop onto this monitor** (デスクトップをこのモニタに拡張する) オプションのチェックを外して **Apply** (適用) をクリックします。

外付けモニタをプライマリディスプレイとして使用する： プライマリディスプレイとセカンダリディスプレイの入れ替え

プライマリディスプレイとセカンダリディスプレイの設定を切り替えるには（外付けモニタをドッキングしてプライマリディスプレイとして使用する場合など）、お使いのコンピュータが使用しているオペレーティングシステムに対応する次の項の手順を実行します。

Microsoft® Windows® XP

- 1 **スタート** ボタンをクリックして、**コントロールパネル** をクリックします。
- 2 **作業する分野を選びます** にある、**デスクトップの表示とテーマ** をクリックします。
- 3 **作業を選びます** で、変更したい項目をクリックします。または**コントロールパネルを選んで実行します** で、**画面** をクリックします。
- 4 **設定** タブ → **詳細** → **画面** タブをクリックします。
詳細に関しては、お使いのビデオカードに付属のマニュアルを参照してください。

Microsoft Windows Vista®

- 1 Windows Vista Start（スタート）ボタン、 をクリックし、**Control Panel**（コントロールパネル）をクリックします。
- 2 **Appearance and Personalization**（デザインとカスタマイズ）で、**Adjust screen resolution**（画面の解像度を調整）をクリックします。
- 3 **Display Settings**（ディスプレイの設定）ウィンドウで、**モニタ 2** のアイコンをクリックし、**This is my main monitor**（メインのモニタとして設定する）チェックボックスをクリックしたら、**Apply**（適用）をクリックします。
- 4 **OK** をクリックして、**Display Settings**（ディスプレイの設定）ウィンドウを閉じます。



ネットワークのセットアップと使い方

コンピュータネットワークを設定すると、お使いのコンピュータをインターネット、他のコンピュータあるいはネットワークへ接続できます。例えば、家庭または小規模オフィスで設定されたネットワークを通して共有プリンタへのプリンタ出力、他のコンピュータのドライブやファイルへのアクセス、他のネットワークの検索、またはインターネットへのアクセスなどができます。ネットワークケーブルまたはブロードバンドモデムケーブルを使用して、ローカルエリアネットワーク（LAN）またはワイヤレス LAN（WLAN）を設定することができます。

Microsoft® Windows® XP および Microsoft Windows Vista® オペレーティングシステムでは、コンピュータをネットワークに接続する手順を示すウィザードが用意されています。ネットワークの詳細に関しては、Windows ヘルプとサポートセンター（13 ページの「Windows ヘルプとサポートセンター」を参照）を参照してください。

ネットワークまたはブロードバンドモデムケーブルの接続

コンピュータをネットワークに接続する前に、お使いのコンピュータにネットワークアダプタが取り付けられていて、ネットワークケーブルが接続されている必要があります。

- 1 ネットワークケーブルをコンピュータ背面のネットワークアダプタコネクタに接続します。
 **メモ:** ケーブルコネクタをカチッと所定の位置に収まるまで差し込みます。次に、ケーブルを軽く引いて、ケーブルがしっかり取り付けられていることを確認します。
- 2 ネットワークケーブルのもう一方の端を、ネットワーク接続デバイスまたは壁のネットワークコネクタに接続します。
 **メモ:** ネットワークケーブルを電話ジャックに接続しないでください。



Microsoft® Windows® XP オペレーティングシステムでのネットワークの設定

- 1 スタート → すべてのプログラム → アクセサリ → 通信 → ネットワークセットアップウィザード → 次へ → ネットワーク作成のチェックリスト をクリックします。
 **メモ:** インターネットに直接接続している と表示された接続方法を選択すると、Windows XP Service Pack 2 (SP2) で提供されている内蔵ファイアウォールを使用することができます。
- 2 チェックリストを完了します。
- 3 ネットワーク設定ウィザードに戻り、ウィザードの指示に従います。

Microsoft Windows Vista® オペレーティングシステムでのネットワークの設定

- 1 Windows Vista Start (スタート) ボタン、 をクリックし、次に **Connect To** (接続先) → **Set up a connection or network** (接続またはネットワークの設定) をクリックします。
- 2 **Choose a connection option** (接続オプションの選択) でオプションを選択します。
- 3 **Next** (次へ) をクリックし、ウィザードの指示に従います。

ワイヤレス LAN

ワイヤレス LAN では、一連のコンピュータが、相互に接続されるネットワークケーブルではなく電波を介して通信するように相互接続されています。ワイヤレス LAN では、アクセスポイントまたはワイヤレスルーターと呼ばれる無線通信デバイスがネットワークコンピュータ間を接続し、インターネットやネットワークへのアクセスを提供します。アクセスポイントまたはワイヤレスルーターとコンピュータ内のワイヤレスネットワークカードは、電波を介して各自のアンテナからデータをブロードキャストして通信します。

ワイヤレス LAN 接続に必要なもの

ワイヤレス LAN をセットアップするには、次のものがが必要です。

- 高速 (ブロードバンド) インターネットアクセス (ケーブルまたは DSL など)
- 接続済みで作動中のブロードバンドモデム
- ワイヤレスルーターまたはアクセスポイント
- ワイヤレスネットワークカード (ワイヤレス LAN に接続する各コンピュータに必要)
- ネットワーク (RJ-45) コネクタ付きネットワークケーブル

お使いのワイヤレスネットワークカードの確認

コンピュータの構成は、コンピュータ購入時の選択に応じて異なります。お使いのコンピュータにワイヤレスネットワークカードがあるかどうかを確認し、カードのタイプを調べるには、次のいずれかを使用します。

- **Start** (スタート) ボタンと **Connect To** (接続) オプション
- お使いのコンピュータの注文確認書

スタートボタンと接続オプション

Microsoft Windows XP で、**スタート** → **接続** → **すべての接続の表示** をクリックします。

Microsoft Windows Vista で、 → **Connect To** (接続先) → **View network computers and devices** (ネットワークコンピュータとデバイスの表示) をクリックします。

 **メモ**：お使いのコンピュータが **Classic Start** (クラシックスタート) メニューオプションに設定されている場合は、**Start** (スタート) → **Settings** (設定) → **Network Connections** (ネットワーク接続) をクリックすることによって、ネットワーク接続を表示できます。**Wireless Network Connection** (ワイヤレスネットワーク接続) が表示されない場合は、お使いのコンピュータにワイヤレスネットワークカードがない可能性があります。ワイヤレスネットワーク接続が LAN または高速インターネットに表示されない場合は、お使いのコンピュータにワイヤレスネットワークカードがない可能性があります。

ワイヤレスネットワーク接続が表示されていれば、ワイヤレスネットワークカードが取り付けられています。ワイヤレスネットワークカードの詳細を表示するには、次の手順を実行します。

- 1 **Wireless Network Connection** (ワイヤレスネットワーク接続) を右クリックします。
- 2 **Properties** (プロパティ) をクリックします。

Wireless Network Connection Properties (ワイヤレスネットワーク接続のプロパティ) ウィンドウが表示されます。ワイヤレスネットワークカードの名前とモデル番号が **General** (一般) タブに表示されます。

コンピュータの注文確認書

お使いのコンピュータの注文時に受け取った注文確認書に、コンピュータに付属のハードウェアとソフトウェアが一覧表示されています。

ワイヤレスルーターとブロードバンドモデムを使用した新しいワイヤレス LAN のセットアップ

- 1 インターネットサービスプロバイダ (ISP) に連絡して、お使いのブロードバンドモデムの接続要件に関する情報を入手します。
- 2 ワイヤレスインターネット接続をセットアップする前に、ブロードバンドモデムを経由して有線でインターネットにアクセスできる状態にあることを確認してください (45 ページの「ネットワークまたはブロードバンドモデムケーブルの接続」を参照)。
- 3 お使いのワイヤレスルーターに必要ないずれかのソフトウェアをインストールします。お使いのワイヤレスルーターには、インストール用の CD が付属している場合があります。インストール CD には、通常、インストールとトラブルシューティングに関する情報が含まれています。ルーターの製造元の指示に従って、必要なソフトウェアをインストールします。
- 4 **Start** (スタート) または  メニューから、お使いのコンピュータと、周辺にあるワイヤレスが有効なその他すべてのコンピュータをシャットダウンします。
- 5 ブロードバンドモデムの電源ケーブルをコンセントから外します。
- 6 ネットワークケーブルをコンピュータとモデムから外します。
- 7 AC アダプターケーブルをワイヤレスルーターから外し、ルーターに接続された電源がないことを確認します。

 **メモ**：ブロードバンドモデムを外した後、5 分以上待ってから、ネットワークのセットアップを続行します。

- 8 ネットワークケーブルを電源の入っていないブロードバンドモデムのネットワーク (RJ-45) コネクタに接続します。
- 9 ネットワークケーブルのもう一方の端を電源の入っていないワイヤレスルーターのインターネットネットワーク (RJ-45) コネクタに接続します。

10 モデムとワイヤレスルーターを接続しているネットワークケーブル以外に、ブロードバンドモデムにネットワークケーブルまたは USB ケーブルが接続されていないことを確認します。



メモ: 接続エラーを防ぐため、以下に記載する順番でワイヤレス機器を再起動させます。

11 ブロードバンドモデムにのみ電源を入れて、ブロードバンドモデムが安定するまで 2 分以上待ちます。2 分経ったら、手順 12 に進みます。

12 ワイヤレスルーターの電源を入れ、ワイヤレスルーターが安定するまで 2 分以上待ちます。2 分経ったら、手順 13 に進みます。

13 コンピュータを起動し、起動プロセスが完了するまで待ちます。

14 ワイヤレスルーターに付属するマニュアルを参照して、ワイヤレスルーターをセットアップします。

- コンピュータとワイヤレスルーター間の通信を確立します。
- ワイヤレスルーターをブロードバンドルーターと通信できるように設定します。
- ワイヤレスルーターのブロードキャスト名を検索します。ルーターのブロードキャスト名の専門用語は、Service Set Identifier (SSID) またはネットワーク名です。

15 必要に応じて、ワイヤレスネットワークカードを設定し、ワイヤレスネットワークに接続します (48 ページの「ワイヤレス LAN への接続」を参照)。

ワイヤレス LAN への接続



メモ: ワイヤレス LAN に接続する前に、必ず 46 ページの「ワイヤレス LAN」の手順に従ってください。



メモ: 次のネットワークへの接続手順は、Bluetooth® ワイヤレステクノロジー内蔵カードまたは携帯製品には適用されません。

本項では、ワイヤステクノロジによるネットワークへの接続に関する一般的な手順について説明します。特定のネットワーク名や設定の詳細は異なります。お使いのコンピュータをワイヤレス LAN へ接続するための準備の詳細に関しては、46 ページの「ワイヤレス LAN」を参照してください。

ワイヤレスネットワークカードには、ネットワークに接続するための専用のソフトウェアとドライバが必要です。ソフトウェアはすでにインストールされています。



メモ: ソフトウェアが削除されているか破損している場合は、ワイヤレスネットワークカードのユーザーマニュアルの手順に従ってください。お使いのコンピュータに取り付けられているワイヤレスネットワークカードのタイプを確認してから、Dell™ サポートサイト support.jp.dell.com でカード名を検索します。お使いのコンピュータに取り付けられているワイヤレスネットワークカードのタイプに関しては、46 ページの「お使いのワイヤレスネットワークカードの確認」を参照してください。

ワイヤレスネットワークデバイスマネージャの確認

お使いのコンピュータにインストールされているソフトウェアによって、ネットワークデバイスを管理するワイヤレス設定ユーティリティが異なる場合があります。

- お使いのワイヤレスネットワークカードのクライアントユーティリティ
- Windows XP または Windows Vista オペレーティングシステム

Windows XP の場合は以下の手順を行います。

Windows XP でワイヤレスネットワークカードを管理するワイヤレス設定ユーティリティを確認するには、次の手順を実行します。

- 1 **スタート** → **設定** → **コントロールパネル** → **ネットワーク接続** をクリックします。
- 2 **ワイヤレスネットワーク接続** アイコンを右クリックして、**利用できるワイヤレスネットワークの表示** をクリックします。

ワイヤレスネットワークの選択 ウィンドウで **Windows ではこの接続を設定できません** というメッセージが表示されたら、ワイヤレスネットワークカードのクライアントユーティリティがワイヤレスネットワークカードを管理しています。

ワイヤレスネットワークの選択 ウィンドウで **以下のリストのアイテムをクリックして、範囲内にあるワイヤレスネットワークに接続するか、詳細情報を取得します** というメッセージが表示されたら、Windows XP オペレーティングシステムがワイヤレスネットワークカードを管理しています。

Windows Vista の場合は以下の手順を行います。

Windows Vista でワイヤレスネットワークカードを管理するワイヤレス設定ユーティリティを確認するには、次の手順を実行します。

- 1  → **Connect To** (接続先) → **Manage wireless networks** (ワイヤレスネットワークの管理) をクリックします。
- 2 プロファイルをダブルクリックして、ワイヤレスネットワークのプロパティ画面を開きます。

お使いのコンピュータにインストールされているワイヤレス設定ユーティリティの詳細情報に関しては、Windows ヘルプとサポートセンター (13 ページの「Windows ヘルプとサポートセンター」を参照) でお使いのワイヤレスネットワークのマニュアルを参照してください。

ワイヤレス LAN への接続の完了

コンピュータの電源投入時にその地域で (コンピュータに設定のない) ネットワークが検出されると、タスクトレイ (Windows デスクトップの右下隅) にあるネットワークアイコン付近にポップアップが表示されます。画面に表示されるユーティリティのプロンプトの手順に従ってください。

選択したワイヤレスネットワークをコンピュータに設定すると、もう一度ポップアップが表示され、コンピュータがそのネットワークに接続されたことが通知されます。

これ以降は、選択したワイヤレスネットワークの範囲内でコンピュータにログオンすると、同じポップアップが表示され、ワイヤレスネットワークで接続されていることが通知されます。

 **メモ:** セキュリティで保護されたネットワークを選択した場合には、プロンプトが表示されたら WEP キーまたは WPA キーを入力する必要があります。ネットワークセキュリティ設定は、ご利用のネットワーク固有のものです。デルではこの情報をお知らせすることができません。

 **メモ:** コンピュータがネットワークに接続するのに 1 分ほどかかる場合があります。

ワイヤレスネットワークカードの有効化および無効化

 **メモ:** ワイヤレスネットワークに接続できない場合は、ワイヤレス LAN の確立に必要なコンポーネントがすべて揃っていることを確認してください (46 ページの「ワイヤレス LAN 接続に必要なもの」を参照)。

ネットワークカードの有効化と無効化の切り替えについては、51 ページの「モバイルブロードバンドネットワークへの接続」を参照してください。

Dell QuickSet を使用したワイヤレスネットワークカードのステータスのモニタ

ワイヤレスアクティビティインジケータを使用すると、お使いのコンピュータのワイヤレスデバイスのステータスを簡単にモニタできます。ワイヤレスアクティビティインジケータをオンあるいはオフにするには、タスクバーの QuickSet アイコンをクリックして、**ホットキーポップアップ** を選択します。**Wireless Activity Indicator Off** (ワイヤレスアクティビティインジケータオフ) が選択されていない場合は、インジケータがオンになっています。**Wireless Activity Indicator Off** (ワイヤレスアクティビティインジケータオフ) が選択されている場合、インジケータはオフです。

ワイヤレスアクティビティインジケータには、お使いのコンピュータに搭載のワイヤレスデバイスが有効または無効のどちらの状態になっているかが表示されます。ワイヤレスネットワーク機能をオンまたはオフにすると、ワイヤレスアクティビティインジケータが変化してステータスを表示します。

Dell QuickSet ワイヤレスアクティビティインジケータの詳細については、タスクバーの QuickSet アイコンを右クリックして **ヘルプ** を選択します。

モバイルブロードバンド (またはワイヤレスワイドエリアネットワーク)

モバイルブロードバンドネットワークは、ワイヤレスワイドエリアネットワーク (WWAN) とも呼ばれる高速デジタルセルラーネットワークで、一般に 100 から 1000 フィートまでの距離をカバーするワイヤレス LAN (ローカルエリアネットワーク) よりもはるかに広い地理的範囲にインターネットへのアクセスを提供します。お使いのコンピュータは、携帯電話データのサービスエリア内にある限り、モバイルブロードバンドネットワークへのアクセスを維持できます。高速デジタルセルラーネットワークのサービスエリアについては、ご利用のサービスプロバイダにお問い合わせください。



メモ: ある場所で、お使いの携帯電話から電話をかけることができても、その場所が必ずしもセルラーデータのサービスエリアであるとは限りません。

モバイルブロードバンドネットワーク接続の設定に必要なもの



メモ: お使いのコンピュータによって、モバイルブロードバンド ExpressCard またはミニカードのいずれかを使用してモバイルブロードバンドネットワーク接続を設定できます。ただし、両方のカードを同時には使用できません。

モバイルブロードバンドネットワーク接続をセットアップするには、次のものが重要です。

- モバイルブロードバンド ExpressCard またはミニカード (お使いのコンピュータの構成による)
 -  **メモ:** ExpressCard の使い方に関しては、56 ページの「PC カードまたは ExpressCard の取り付け」を参照してください。
- 有効なモバイルブロードバンド ExpressCard またはご利用のサービスプロバイダで有効になっている加入者識別モジュール (SIM)
- Dell モバイルブロードバンドカードユーティリティ (コンピュータの購入時にカードを購入された場合は、すでにインストール済みです。コンピュータとは別に購入された場合は、カードに付属する CD に収録されています)。

このユーティリティが破損したかコンピュータから削除された場合は、**Dell モバイルブロードバンドカードユーティリティ**のユーザーズガイドで手順を参照してください。ユーザーズガイドは、Windows ヘルプとサポートセンターより入手できます (13 ページの「Windows ヘルプとサポートセンター」を参照)。また、カードをコンピュータと別に購入された場合には、カードに付属する CD に収録されています。

お使いの Dell モバイルブロードバンドカードの確認

コンピュータの構成は、コンピュータ購入時の選択に応じて異なります。お使いのコンピュータの構成を確認するには、次のいずれかを参照してください。

- お客様の注文確認書
- Microsoft Windows ヘルプとサポートセンター

Windows ヘルプとサポートセンターでモバイルブロードバンドカードを確認するには、次の手順を実行します。

- 1 **スタート** → **ヘルプとサポート** → **ツールを使ってコンピュータ情報を表示し問題を診断する** をクリックします。
- 2 **ツール** で **マイコンピュータの情報** → **コンピュータにインストールされているハードウェアに関する情報を検索する** をクリックします。

マイコンピュータの情報 - ハードウェア 画面に、お使いのコンピュータに取り付けられたモバイルブロードバンドカードのタイプとその他のハードウェアコンポーネントが表示されます。

 **メモ:** モバイルブロードバンドカードは **モデム** の下に表示されます。

モバイルブロードバンドネットワークへの接続

 **メモ:** 以下の手順は、モバイルブロードバンド ExpressCard またはミニカードのみに適用されます。これらの手順は、ワイヤレステクノロジー内蔵カードには適用されません。

 **メモ:** インターネットに接続する前に、お使いの携帯サービスプロバイダを介してモバイルブロードバンドサービスを有効にする必要があります。Dell モバイルブロードバンドカードユーティリティの使用手順と追加情報に関しては、Windows ヘルプとサポートセンター（13 ページの「Windows ヘルプとサポートセンター」を参照）から入手できるユーザーズガイドを参照してください。ユーザーズガイドは、デルサポートサイト support.jp.dell.com でもご覧いただけます。また、コンピュータとは別にカードを購入した場合は、カードに付属の CD に収録されています。

Dell モバイルブロードバンドカードユーティリティを使用して、モバイルブロードバンドネットワークのインターネットへの接続を設定および管理します。

- 1 Windows デスクトップの Dell モバイルブロードバンドカードユーティリティアイコン  をクリックして、ユーティリティを起動します。
- 2 **Connect**（接続）をクリックします。

 **メモ:** **Connect**（接続）ボタンが **Disconnect**（切断）ボタンに変わります。

- 3 画面の手順に従って、ユーティリティでネットワーク接続を管理します。
または

- 1 **Start**（スタート） → **All Programs**（すべてのプログラム） → **Dell Wireless**（デルワイヤレス） をクリックします。
- 2 **Dell Wireless Broadband**（デルワイヤレスブロードバンド） をクリックして、画面に表示される指示に従います。

 **メモ:** モバイルブロードバンドネットワークに接続できない場合は、モバイルブロードバンド接続を設定するためのすべてのコンポーネントが揃っていることを確認し、ワイヤレススイッチの設定を確認して（50 ページの「モバイルブロードバンドネットワーク接続の設定に必要なもの」を参照）、モバイルブロードバンドカードが有効であることを確かめます。

モバイルブロードバンドカードは、お使いのコンピュータのワイヤレススイッチを使って有効または無効にできません。

お使いのコンピュータのワイヤレスデバイスは、コンピュータ左側面（18 ページの「左側面図」を参照）にあるワイヤレススイッチを使ってオンまたはオフにできます。

「オン」の位置にあるスイッチを「オフ」にすると、そのスイッチとモバイルブロードバンドカードが無効になります。「オフ」の位置にあるスイッチを「オン」にすると、そのスイッチと Dell モバイルブロードバンドカードが有効になります。ワイヤレススイッチの位置に関しては、50 ページの「Dell QuickSet を使用したワイヤレスネットワークカードのステータスのモニタ」を参照してください。

ワイヤレスデバイスのステータスをモニタする方法に関しては、50 ページの「Dell QuickSet を使用したワイヤレスネットワークカードのステータスのモニタ」を参照してください。

Dell QuickSet ロケーションプロファイルを使用したネットワーク設定の管理

Dell QuickSet ロケーションプロファイルを使用すると、お使いのコンピュータの物理的な位置に合わせてネットワーク設定を管理できます。プロファイルには、以下の 2 通りの設定があります。

- **ロケーションプロファイルの設定**
- **General Mobility Settings**（一般的な移動用設定）

ロケーションプロファイルの設定 を使用して、オフィス、自宅、またはインターネットサービスを提供するその他の公共の場所で、お使いのコンピュータからインターネットにアクセスするためのプロファイルを作成します。**General Mobility Settings**（一般的な移動用設定）では、ネットワーク接続の操作方法を変更できます。プロファイルには、違う場所でコンピュータを使用する際必要になるさまざまなネットワーク設定および機器が含まれています。

QuickSet の詳細に関しては、タスクバーにある Dell QuickSet アイコンを右クリックして、**Help**（ヘルプ）をクリックしてください。

Dell Wi-Fi Catcher™ ネットワークロケータ

Dell コンピュータのワイヤレススイッチは、Dell Wi-Fi Catcher ネットワークロケータを使用して、近隣の WiFi ワイヤレス LAN (WLAN) を取り込みます。ワイヤレススイッチについては、52 ページの「Dell Wi-Fi Catcher™ ネットワークロケータ」を参照してください。

WiFi ワイヤレス LAN を取り込むには、スイッチを「一時的」の位置にし、そのまま数秒間維持します。Dell QuickSet または BIOS（システム設定プログラム）で WiFi ネットワーク接続を制御するようにスイッチが設定されている場合、お使いのコンピュータがオン、オフ、休止状態モード、スタンバイモードのいずれかであっても Wi-Fi Catcher ネットワークロケータソフトウェアは機能します。

コンピュータがお手元に届いたとき、Wi-Fi Catcher ネットワークロケータは無効かつ未設定であるため、最初に Dell QuickSet を使用してスイッチを有効にし、WiFi ネットワーク接続を制御するよう設定する必要があります。



メモ： Dell Wi-Fi Catcher ネットワークロケータのライトは、コンピュータがオフで、ワイヤレスネットワークがセットアップユーティリティで有効に設定されている場合に点灯します。Microsoft Windows オペレーティングシステムを使用して作業をしている間は、このライトは点灯しません。

Microsoft® Windows® ファイアウォール

Windows ファイアウォールでは、インターネット接続時に、許可されていないユーザーのコンピュータへのアクセスに対する基本的な保護が提供されます。Windows ファイアウォールはネットワークセットアップウィザードを実行するときに自動的に有効になります。

ネットワーク接続に Windows ファイアウォールが有効になると、コントロールパネルの **ネットワーク接続** に赤い背景のあるファイアウォールアイコンが表示されます。



メモ : Windows ファイアウォールを有効にしても、ウイルスチェックソフトウェアは必要です。

詳細に関しては、**スタート** → **コントロールパネル** → **セキュリティ** → **Windows ファイアウォール** をクリックするか、13 ページの「Windows ヘルプとサポートセンター」を参照してください。

カードの使い方

カードタイプ

このコンピュータがサポートしているカードタイプは、以下の PC カード、34 mm ExpressCard（アダプタ付き）、SD カード、およびスマートカードです。

スマートカードの詳細に関しては、62 ページの「スマートカードの取り付け」を参照してください。

サポートされているカードタイプに関しては、125 ページの「仕様」を参照してください。

 **メモ:** PC カードは起動デバイスではありません。

PC カードスロットには、タイプ I またはタイプ II カード 1 枚に対応するコネクタが 1 つあります。PC カードスロットは、カードバステクノロジーおよび拡張型 PC カードをサポートしています。カードの「タイプ」とは、その機能のことではなく、厚さのことを意味します。

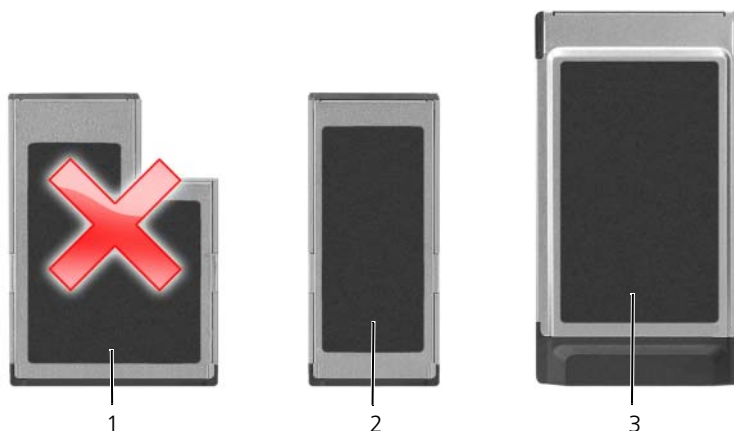

- 1 54 mm ExpressCard（お使いのコンピュータではサポートされません）
- 2 34 mm ExpressCard（アダプタ付きでサポート）
- 3 PC カード（お使いのコンピュータでサポート）

ダミーカード

お使いのコンピュータには、カードスロットにプラスチック製のダミーカードが取り付けられています。ダミーカードは、埃や他の異物から未使用のスロットを保護します。他のコンピュータのダミーカードは、お使いのコンピュータとサイズが合わないことがありますので、スロットにカードを取り付けないためのダミーカードを保管しておきます。ダミーカードを取り外すには、58 ページの「PC カードまたはダミーカードの取り外し」を参照してください。

PC カード

サポートされている PC カードについては、125 ページの「PC カード / Express Card」を参照してください。



メモ: PC カードは起動デバイスではありません。

PC カードスロットには、タイプ I またはタイプ II カード 1 枚に対応するコネクタが 1 つあります。PC カードスロットは、カードバステクノロジーおよび拡張型 PC カードをサポートしています。カードの「タイプ」とは、その機能のことではなく、厚さのことを意味します。

PC カードのダミーカード

お使いのコンピュータには、PC カードスロットにプラスチック製のダミーカードが取り付けられています。ダミーカードは、埃や他の異物から未使用のスロットを保護します。他のコンピュータのダミーカードは、お使いのコンピュータとサイズが合わないことがありますので、スロットに PC カードを取り付けない時のためにダミーカードを保管しておきます。

ダミーカードを取り外すには、58 ページの「PC カードまたはダミーカードの取り外し」を参照してください。

拡張型 PC カード

拡張型 PC カード（たとえば、ワイヤレスネットワークアダプタ）は標準の PC カードより長く、コンピュータの外側にはみ出しています。拡張型 PC カードを使用する場合、次の注意事項に従ってください。

- 取り付けられたカードのはみ出した部分を保護します。カードの端をぶつけると、システム基板が損傷する恐れがあります。
- コンピュータをキャリーケースに入れる場合、必ず拡張型 PC カードを取り外してください。

PC カードまたは ExpressCard の取り付け

PC カードまたは ExpressCard は、コンピュータの実行中に取り付けることができます。コンピュータは自動的にカードを検出します。

通常、PC カードおよび ExpressCard は、カード上面にスロットへの挿入方向を示す矢印や三角形などが描かれています。カードは一方方向にしか挿入できないように設計されています。カードの挿入方向がわからない場合は、カードに付属のマニュアルを参照してください。



警告: 本項の手順の作業を開始する前に、『製品情報ガイド』の安全にお使いいただくための注意に従い、102 ページの「コンピュータ内部の作業を始める前に」を参照してください。

PC カードを取り付けるには、次の手順を実行します。

- 1 カード上面を上にして、挿入方向を示す印がスロットを指すようにカードを持ちます。ラッチを「中に入れた」位置にしてからカードを挿入する必要がある場合があります。
- 2 PC カードコネクタにカードが完全に収まるまで、カードをスロットにスライドします。
カードがきちんと入らないときは、無理にカードを押し込まないでください。カードの向きが合っているかを確認して再度試してみてください。



1 PCカード

コンピュータはほとんどの PC カードを認識し、自動的に適切なデバイスドライバをロードします。設定プログラムで製造元のドライバをロードするよう表示されたら、PC カードに付属のフロッピーディスクまたは CD を使用します。

ExpressCard を取り付けるには、次の手順を実行します。

- 1 (ExpressCard に付属の) PC カードアダプタに ExpressCard を差し込みます。
- 2 PC カードと同じ方法で ExpressCard をアダプタに取り付けます (56 ページの「PC カード」を参照)。

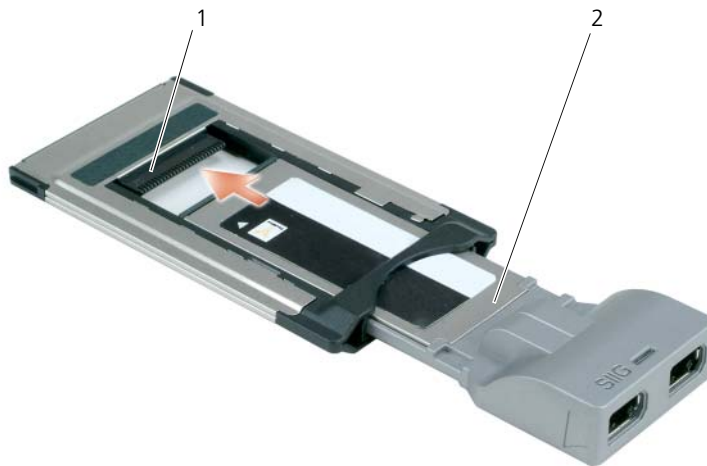

1 スロット

2 ExpressCard

PC カードまたはダミーカードの取り外し

➡ **注意:** コンピュータからカードを取り外す前に、PC カード設定ユーティリティを使用して（タスクバーの  アイコンをクリック）カードを選択し、その動作を停止してください。設定ユーティリティでカードの動作を停止しないでカードを取り外すと、データを失う恐れがあります。ケーブルが付いている場合、カードを取り外す際にケーブルそのものを引っぱってカードを取り外さないでください。

 **警告:** 本項の手順を開始する前に、『製品情報ガイド』の安全手順に従ってください。

- 1 ラッチを押してカードまたはダミーカードを取り外します。ラッチによっては、ラッチを 2 回押す必要があります。1 回目でラッチが外れ、2 回目でカードが出てきます。
- 2 PC カードまたはダミーカードを取り外します。



1 リリースボタン 2 PCカード

SD カードの取り付けと取り外し

- 1 カードの向きが正しいことを確認してください。金属製の接触面が下向きになります。
- 2 PC カードコネクタにカードが完全に収まるまで、カードをスロットにスライドします。



SD カードを取り外すには、カードを押すと、カードが押し戻されます。カードをコンピュータから取り外します。

拡張カード

拡張カード（たとえば、ワイヤレスネットワークアダプタ）は標準のカードより長く、コンピュータの外側にはみ出しています。拡張カードを使用する場合、次の注意事項に従ってください。

- 取り付けたカードのはみ出した部分を保護します。カードの端をぶつけると、システム基板が損傷する恐れがあります。
- コンピュータをキャリーケースに入れる場合、必ず拡張カードを取り外してください。

コンピュータのセキュリティ保護

セキュリティケーブルロック

メモ：お使いのコンピュータには、セキュリティケーブルロックは付属していません。

セキュリティケーブルロックは、市販の盗難防止用品です。ロックを使用するには、Dell™ コンピュータのセキュリティケーブルスロットにロックを取り付けます。詳細に関しては、盗難防止用品に付属のマニュアルを参照してください。

注意：盗難防止デバイスを購入する前に、お使いのコンピュータのセキュリティケーブルスロットに対応するか確認してください。



スマートカード

メモ：旅行などでコンピュータを携帯する場合のセキュリティ保護に関しては、119 ページの「ノートブックコンピュータを携帯するときは」を参照してください。

スマートカードについて

スマートカードは集積回路が内蔵された、持ち運びのできる、クレジットカードと同じ形のデバイスです。スマートカードの表の面には通常、金製の導体パッドの下に内蔵プロセッサが搭載されています。スマートカードは小型で集積回路が内蔵されていますので、安全性、データストレージ、および特殊なプログラム用の便利なツールとして利用できます。スマートカードを使って、ユーザーが持っているもの（スマートカード）とユーザーが知っているもの（暗証番号）を組み合わせ、パスワードだけの場合よりも確実なユーザー認証を提供し、システムの安全性を向上させることができます。

スマートカードの取り付け

コンピュータの実行中にスマートカードをコンピュータに取り付けることができます。コンピュータは自動的にカードを検出します。

スマートカードを取り付けるには、次の手順を実行します。

- 1 スマートカードを金製の導体パッドが上を向き、スマートカードスロットに向くように持ちます。

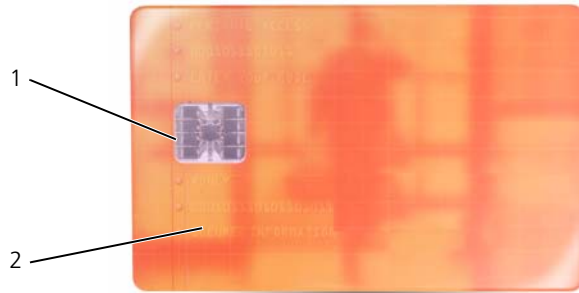

1 金製の導体パッド

2 スマートカード（上部）

- 2 スマートカードがコネクタに完全に装着されるまで、カードをスマートカードスロットに差し込みます。スマートカードはスロットから約 1.5 cm 突き出ます。スマートカードスロットは、PC カードスロットの下にあります。

カードがきちんと入らないときは、無理にカードを押し込まないでください。カードの向きが合っているかを確認して再度試してみてください。

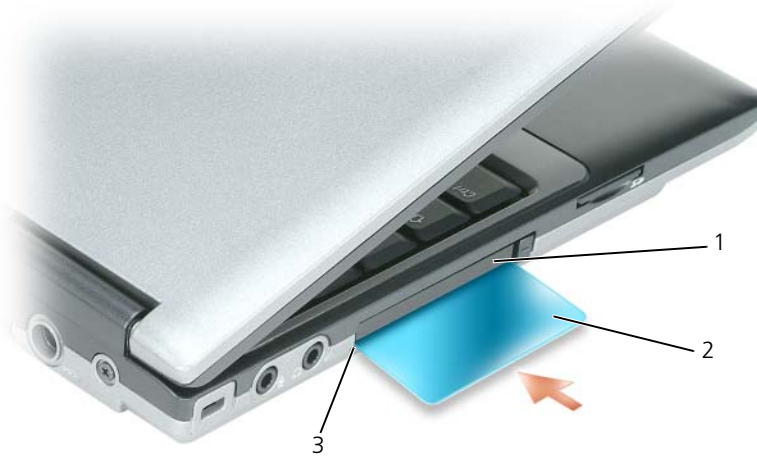

1 PC カードスロット

2 スマートカード

3 スマートカードスロット

パスワード



メモ:ご購入時には、パスワードは設定されていません。

プライマリ（またはシステム）パスワードやシステム管理者パスワード、およびハードディスクドライブパスワードは、お使いのコンピュータへの不正なアクセスを様々な方法で防ぎます。以下の表に、お使いのコンピュータで利用可能なパスワードの種類と機能について示します。

パスワードの種類	機能
プライマリ（またはシステム）	<ul style="list-style-type: none">使用を許可されていないユーザーのアクセスからコンピュータを保護します。
システム管理者	<ul style="list-style-type: none">コンピュータを修理または再設定するシステム管理者または技術者がアクセスします。初期パスワードによってコンピュータへのアクセスを制限できるのと同様に、セットアップユーティリティへのアクセスも制限できます。初期パスワードの代わりに使用することもできます。
ハードディスクドライブ	<ul style="list-style-type: none">ハードディスクドライブまたは外付けハードディスクドライブ（使用している場合）のデータを不正なアクセスから保護するために使用します。



メモ:ハードディスクドライブによっては、ハードディスクドライブパスワードをサポートしません。



注意:パスワードは、コンピュータやハードディスクドライブのデータに対して高度なセキュリティ機能を提供します。ただし、この機能だけでは万全ではありません。データのセキュリティをより確実なものにするために、スマートカード、データ暗号化プログラム、または暗号化機能の付いた PC カードなどを使って、ユーザー自身が保護設定を追加する必要があります。

パスワードの使用に際して、次のガイドラインに注意してください。

- 覚えやすく推測されにくいパスワードを選びます。例えば、家族やペットの名前をパスワードに使用しないようにします。
- パスワードは覚え書きしないことをお勧めします。覚え書きする場合は、必ずパスワードを安全な場所に保管してください。
- パスワードを他人と共有しないようにします。
- パスワードの入力を他人に見られないようにします。



注意:パスワードは、コンピュータやハードディスクドライブのデータに対して高度なセキュリティ機能を提供します。ただし、この機能だけでは万全ではありません。データのセキュリティをより確実なものにするために、スマートカード、データ暗号化プログラム、または暗号化機能の付いた PC カードなどを使って、ユーザー自身が保護設定を追加する必要があります。

パスワードを忘れてしまった場合は、デルにお問い合わせください（123 ページの「デルへのお問い合わせ」を参照）。その際、使用を許可されていないユーザーによる不正使用を防ぐため、デルのテクニカルサポート担当者はお客様がコンピュータの所有者であるかどうかを確認します。

プライマリ（またはシステム）パスワードの使い方

プライマリパスワードは、使用を許可されていないユーザーのアクセスからコンピュータを保護するために使用します。

コンピュータを初めてスタートさせた際、プロンプトでプライマリパスワードを割り当てる必要があります。

2分以内にパスワードを入力しないと、自動的に直前の状態に戻ります。



注意: システム管理者パスワードを無効にすると、同時にプライマリパスワードも無効になります。

パスワードを追加または変更するには、**コントロールパネル** から **ユーザーアカウント** にアクセスします。システム管理者パスワードが設定されている場合は、プライマリパスワードの代わりに使用することもできます。通常、コンピュータ画面でシステム管理者パスワードの入力は必要ありません。

システム管理者パスワードの使い方

システム管理者パスワードは、コンピュータを修理または再設定するシステム管理者またはサービス技術者のためのものです。システム管理者または技術者は、同じシステム管理者パスワードをコンピュータのグループに割り当て、固有のプライマリパスワードを割り当てることができます。

システム管理者パスワードを設定または変更するには、コントロールパネルにある **ユーザーアカウント** にアクセスします。

システム管理者パスワードを設定すると、セットアップユーティリティの **Configure Setup** オプションが有効になります。**Configure Setup** オプションは、プライマリパスワードによってコンピュータへのアクセスを制限できるのと同様に、セットアップユーティリティへのアクセスが制限できます。

システム管理者パスワードは、プライマリパスワードの代わりに使用することもできます。プライマリパスワードの入力を求められた場合、常にシステム管理者パスワードで代用できます。



注意: システム管理者パスワードを無効にすると、同時にプライマリパスワードも無効になります。



メモ: システム管理者パスワードを使ってコンピュータへのアクセスはできますが、ハードディスクドライブパスワードが設定されている場合、ハードディスクドライブへのアクセスはできません。

システム管理者パスワードを設定せずに、プライマリパスワードを忘れてしまった場合、または両方のパスワードを設定し、どちらも忘れてしまった場合は、システム管理者に尋ねるか、デルにお問い合わせください(123 ページの「デルへのお問い合わせ」を参照)。

ハードディスクドライブパスワードの使い方

ハードディスクドライブパスワードは、使用を許可されていないユーザーのアクセスからハードディスクドライブ上のデータを保護するために使用します。外付けハードディスクドライブをご使用の場合、そのドライブにプライマリハードディスクドライブと同じ、または異なるパスワードを設定することもできます。

ハードディスクドライブパスワードを割り当て、または変更する場合、セットアップユーティリティ(89 ページの「セットアップユーティリティ」を参照)を起動します。

ハードディスクドライブパスワードを設定すると、コンピュータの電源を入れるたびにパスワードを入力する必要があります。また、スタンバイモードから通常の動作に復帰する際にも、必ず入力する必要があります。

ハードディスクドライブパスワードを有効にした場合、コンピュータを起動するたびにハードディスクドライブパスワードを入力する必要があります。ドライブパスワードを入力するよう、メッセージが表示されます。

続行するには、パスワード(8文字以内)を入力し、<Enter> を押します。

2分以内にパスワードを入力しないと、自動的に直前の状態に戻ります。

入力したパスワードが間違っていると、パスワードが無効であることを知らせます。再度試すには、<Enter> を押します。

パスワードが3回以内に正しく入力されないと、セットアップユーティリティの **Boot First Device** オプションで別のデバイスから起動できるように設定されている場合、別のデバイスから起動が試みられます。

Boot First Device オプションで別のデバイスから起動するように設定されていない場合は、コンピュータの電源を入れたときの動作状態に戻ります。

ハードディスクドライブパスワード、外付けハードディスクドライブパスワード、およびプライマリパスワードが同じ場合、プロンプトでプライマリパスワードの入力だけが求められます。ハードディスクドライブパスワードがプライマリパスワードと異なる場合、プロンプトで両方のパスワードの入力が求められます。2つのパスワードを別々に設定することで、セキュリティをさらに強化することができます。

 **メモ:** システム管理者パスワードを使ってコンピュータへのアクセスはできますが、ハードディスクドライブパスワードが設定されている場合、ハードディスクドライブへのアクセスはできません。

Trusted Platform Module (TPM)

 **メモ:** 中国に配送されるコンピュータには、TPM 機能が装備されていません。

 **メモ:** オペレーティングシステムで TPM がサポートされている場合にのみ、TPM 機能により暗号化がサポートされます。詳細に関しては、ソフトウェアに同梱されている TPM ソフトウェアのマニュアルおよびヘルプファイルを参照してください。

TPM は、コンピュータ生成の暗号キーを作成および管理することができる、ハードウェアベースの保護機能です。保護ソフトウェアと共に使用することにより、TPM はファイルプロテクション機能や E-メール保護などの機能を有効にして、既存のネットワークおよびコンピュータセキュリティをさらに強化します。TPM 機能はセットアップオプションから有効にします。

 **注意:** TPM のデータおよび暗号化キーを保護するには、『Broadcom Secure Foundation Getting Started Guide』に示されているバックアップの手順に従います。バックアップが不完全であったり、紛失、または損傷した場合、デルでは暗号化されたデータのリカバリを援助することはできません。

TPM 機能の有効化

- 1 TPM ソフトウェアを有効にします。
 - a コンピュータを再起動し、Power On Self Test (POST) の間に <F2> を押してセットアップユーティリティに入ります。
 - b **Security** → **TPM Security** を選択し、<Enter> を押します。
 - c **TPM Security** の下で **On** を選択します。
 - d <Esc> を押してセットアッププログラムを終了します。
 - e プロンプトが表示されたら、**Save/Exit** をクリックします。
 - 2 TPM セットアッププログラムを有効にします。
 - a コンピュータを再起動し、Power On Self Test (POST) の間に <F2> を押してセットアップユーティリティに入ります。
 - b **Security** → **TPM Activation** を選択し、<Enter> を押します。
 - c **TPM Activation** の下の **Activate** を選択し、<Enter> を押します。
-  **メモ:** プログラムは一度だけ有効にすれば、以後は必要ありません。
- d プロセスが完了したら、コンピュータが自動的に再起動するか、コンピュータの再起動を求めるプロンプトが表示されます。

セキュリティ管理ソフトウェア

セキュリティ管理ソフトウェアは、次に示す 4 つの機能を使って、コンピュータのセキュリティ保護を行うように設計されています。

- ログイン管理
- 起動前認証（指紋リーダー、スマートカード、またはパスワードを使用）
- 暗号化
- 個人情報管理

セキュリティ管理ソフトウェアの使い方

ソフトウェアの使い方およびさまざまなセキュリティ機能の詳細に関しては、ソフトウェアの『はじめに』を参照してください。

スタート → すべてのプログラム → **Wave EMBASSY Trust Suite** → **はじめに** をクリックします。

コンピュータ追跡ソフトウェア

コンピュータ追跡ソフトウェアは、コンピュータを紛失したり盗難に遭った場合に、コンピュータの位置を突き止めることができます。このソフトウェアはオプションで、Dell™ コンピュータの注文時に購入するか、このセキュリティ機能に関して、デルの営業担当者にお問い合わせください。



メモ：コンピュータ追跡ソフトウェアは、すべての国で使用できるとは限りません。



メモ：コンピュータ追跡ソフトウェアを備えたコンピュータが紛失したり盗難に遭った場合は、追跡サービスを提供する会社にコンピュータの紛失を届け出てください。

コンピュータを紛失するか盗難に遭った場合

- 警察に、コンピュータの紛失または盗難を届け出ます。コンピュータの説明をする際に、サービスタグをお知らせください。届け出番号などをもらったら控えておきます。できれば、対応した担当者の名前も尋ねておきます。



メモ：コンピュータを紛失した場所または盗難に遭った場所を覚えている場合、その地域の警察に届け出ます。覚えていない場合は、現在住んでいる地域の警察に届け出てください。

- コンピュータが会社所有の場合は、会社の担当部署へ連絡します。
- デルカスタマーサービスに、コンピュータの紛失を届け出ます。コンピュータのサービスタグ、警察への届け出番号、コンピュータの紛失を届け出た警察の名称、住所、電話番号をお知らせください。できれば、担当者名もお知らせください。

デルのカスタマーサービス担当者は、コンピュータのサービスタグをもとに、コンピュータを紛失または盗難に遭ったコンピュータとして登録します。連絡されたサービスタグを使ってデルテクニカルサポートに連絡した人物がいた場合、そのコンピュータは自動的に紛失または盗難に遭ったものと認識されます。担当者は連絡してきた人物の電話番号と住所の照会を行います。その後、デルは紛失または盗難に遭ったコンピュータについて警察に連絡を取ります。

コンピュータのクリーニング

⚠ 警告：本項の手順を開始する前に、『製品情報ガイド』の安全手順に従ってください。

コンピュータ、キーボード、およびディスプレイ

⚠ 警告：コンピュータをクリーニングする前に、コンピュータをコンセントから抜いて、取り付けてあるバッテリーをすべて外します。コンピュータのクリーニングには、水で湿らせた柔らかい布をお使いください。液体クリーナーやエアゾールクリーナーは使用しないでください。可燃性物質を含んでいる場合があります。

- キーボードのキーの間のほこりをクリーニングするには、圧縮空気の缶スプレーを使用します。

➡ 注意：コンピュータやディスプレイへの損傷を防ぐため、ディスプレイに直接クリーナーをスプレーしないでください。ディスプレイ専用のクリーニング用品のみお使いいただき、その製品に付属している手順書に従ってください。

- 水、またはディスプレイ用クリーナーで湿らせた柔らかく、糸くずの出ない布でディスプレイをきれいになるまで拭きます。
- 水で湿らせた柔らかく糸くずの出ない布で、コンピュータとキーボードを拭きます。布から水がにじみ出てタッチパッドやパームレストにしみ込まないようにしてください。

タッチパッド

- 1 シャットダウンして、コンピュータの電源を切ります。
- 2 コンピュータに取り付けられているすべてのデバイスを取り外して、コンセントから抜きます。
- 3 取り付けられているバッテリーをすべて外します（33 ページの「バッテリーの交換」を参照）。
- 4 水で湿らせた柔らかく糸くずの出ない布で、タッチパッドの表面をそっと拭きます。布から水がにじみ出てタッチパッドやパームレストにしみ込まないようにしてください。

フロッピードライブ

➡ 注意：綿棒でドライブヘッドを拭かないでください。ヘッドの位置がずれてドライブが動作しなくなることがあります。

市販のクリーニングキットでフロッピードライブをクリーニングします。これらのキットには、通常の使用時にドライブヘッドに付いた汚れを落とすように前処理されたフロッピーディスクが入っています。

光学ディスク

➡ **注意:** 光学ドライブのレンズの手入れには、必ず圧縮空気を使用して、圧縮空気に付属しているマニュアルに従ってください。ドライブのレンズには絶対に触れないでください。

光学ディスクでスキップが生じるなどの再生品質の不具合がある場合には、ディスクを掃除します。

1 ディスクの外側の縁を持ちます。中心の穴の縁にも触ることができません。

➡ **注意:** 円を描くようにディスクを拭くと、ディスク表面に傷を付ける恐れがあります。

2 糸くずの出ない柔らかな布で、ディスクの裏面（ラベルのない面）をディスクの中心から外側に向けて丁寧にまっすぐ拭きます。

頑固な汚れは、水、または水と刺激性の少ない石鹼の希釈溶液で試してください。ディスクの汚れを落とし、ほこりや指紋、ひっかき傷などからディスクを保護する市販のディスククリーナーもあります。CD用のクリーナーはDVDにも使用できます。

トラブルシューティング

Dell テクニカル Update Service

デルテクニカルアップデートサービスは、お使いのコンピュータに関するソフトウェアおよびハードウェアのアップデートを E-メールにて事前に通知するサービスです。このサービスは無償で提供され、内容、フォーマット、および通知を受け取る頻度をカスタマイズすることができます。

デルテクニカルアップデートサービスに登録するには、support.dell.com/technicalupdate（英語）にアクセスしてください。

Dell Diagnostics（診断）プログラム

 **警告：**本項の手順を開始する前に、『製品情報ガイド』の安全手順に従ってください。

Dell Diagnostics（診断）プログラムを使用する場合

コンピュータに問題が発生した場合、テクニカルサポートに問い合わせる前に、Dell Diagnostics（診断）プログラムを実行してください。

作業を始める前に、これらの手順を印刷しておくことをお勧めします。

 **注意：**Dell Diagnostics（診断）プログラムは、Dell™ コンピュータ上でのみ機能します。

 **メモ：**『Drivers and Utilities』メディアはオプションのため、出荷時にすべてのコンピュータに付属しているわけではありません。

セットアップユーティリティを起動し、コンピュータの設定情報を閲覧して、テストするデバイスがセットアップユーティリティに表示され、アクティブであることを確認します。

ハードディスクドライブまたは『Drivers and Utilities』メディアから Dell Diagnostics（診断）プログラムを起動します。

Dell Diagnostics（診断）プログラムをハードディスクドライブから起動する場合

Dell Diagnostics（診断）プログラムは、ハードディスクドライブの診断ユーティリティ用隠しパーティションに格納されています。

 **メモ：**コンピュータに画面が表示されない場合は、デルにお問い合わせください（123 ページの「デルへのお問い合わせ」を参照）。

 **メモ：**コンピュータがドッキングデバイスに接続されている場合、ドッキングを解除します。ドッキングデバイスの手順については、付属のマニュアルを参照してください。

- 1 コンピュータが、正確に動作することが確認されているコンセントに接続されていることを確認します。
- 2 コンピュータの電源を入れます（または再起動します）。
- 3 Dell Diagnostics（診断）プログラムは、以下のいずれかの方法で起動します。

- a DELL™ のロゴが表示されたらすぐに <F12> を押します。起動メニューから Diagnostics（診断）を選択し、<Enter> を押します。

 **メモ**：ここで時間をおくすぎてオペレーティングシステムのロゴが表示された場合、Microsoft® Windows® のデスクトップが表示されるのを待ち、コンピュータをシャットダウンして、再度試みます。

 **メモ**：オプション B を試す前に、コンピュータの電源を完全に切る必要があります。

- b コンピュータが起動する間、<Fn> キーを押し続けます。

 **メモ**：診断ユーティリティパーティションが見つからないことを知らせるメッセージが表示された場合は、『Drivers and Utilities』メディアから Dell Diagnostics（診断）プログラムを実行します。

起動前システムアセスメント（PSA）が実行され、システム基板、キーボード、ディスプレイ、メモリ、ハードディスクドライブなどの一連の初期テストが実行されます。

- このシステムの評価中に、表示される質問に答えます。
- 起動前システムアセスメントで問題が検出された場合は、そのエラーコードを書き留めて、123 ページの「デルへのお問い合わせ」を参照します。

起動前システムアセスメントが正常に終了した場合、「Booting Dell Diagnostic Utility Partition.Press any key to continue (Dell 診断ユーティリティパーティションを起動中。続けるには任意のキーを押します)」というメッセージが表示されます。

- 4 任意のキーを押すと、ハードディスクドライブ上の診断プログラムユーティリティパーティションから Dell Diagnostics（診断）プログラムが起動します。

Dell Diagnostics（診断）プログラムを Drivers and Utilities CD から起動する場合

- 1 『Drivers and Utilities』メディアを挿入します。
- 2 コンピュータをシャットダウンして、再起動します。
DELL のロゴが表示されたらすぐに <F12> を押します。
 **メモ**：ここで時間をおくすぎてオペレーティングシステムのロゴが表示された場合、Microsoft® Windows® のデスクトップが表示されるのを待ち、コンピュータをシャットダウンして、再度試みます。
-  **メモ**：次の手順は、起動順序を一回だけ変更します。次の起動時には、コンピュータはセットアップユーティリティで指定したデバイスに従って起動します。
- 3 起動デバイスのリストが表示されたら、**CD/DVD/CD-RW** をハイライト表示して <Enter> を押します。
- 4 表示されたメニューから、**Boot from CD-ROM** を選択し、<Enter> を押します。
- 5 1 を入力して **CD** メニューを開始し、<Enter> を押して続行します。
- 6 番号の付いた一覧から **Run the 32 Bit Dell Diagnostics** を選択します。複数のバージョンがリストにある場合は、コンピュータに適切なバージョンを選択します。
- 7 Dell Diagnostics（診断）プログラムの **Main Menu** 画面が表示されたら、実行するテストの種類を選択します。

Dell Diagnostics（診断）プログラムのメインメニュー

- 1 Dell Diagnostics（診断）プログラムのロードが終了すると、**Main Menu** 画面が表示されるので、必要なオプションのボタンをクリックします。

 **メモ**：Test System を選択して、お使いのコンピュータで完全なテストを実行することをお勧めします。

オプション	機能
Test Memory	システム内のデバイスに簡単なテストを実行します。このテストは、通常 10 ～ 20 分程度かかります。
Test System	システム Diagnostics（診断）を実行します
Exit	Diagnostics（診断）を終了します

- 2 メインメニューで Test System オプションを選択すると、次のメニューが表示されます。

 **メモ**：以下のメニューから Extended Test を選択して、コンピュータ内のデバイスでさらに詳細なチェックを実行することをお勧めします。

オプション	機能
Express Test	システム内のデバイスに簡単なテストを実行します。このテストは、通常 10 ～ 20 分程度かかります。
Extended Test	システム内のデバイスに詳細なチェックを実行します。このテストは、通常 1 時間以上かかる場合があります。
Custom Test	特定のデバイスをテストしたり、実行するテストをカスタマイズする場合に使用します。
Symptom Tree	起きている問題の症状に基づいたテストを選択できるオプションです。最も一般的な症状を一覧表示します。

- 3 テスト実行中に問題が検出されると、エラーコードと問題の説明を示したメッセージが表示されます。エラーコードと不具合の説明を書き留めて、デルにお問い合わせください（123 ページの「デルへのお問い合わせ」を参照）。

 **メモ**：各テスト画面の上部には、コンピュータのサービスタグが表示されます。デルにお問い合わせいただく場合は、テクニカルサポート担当者がサービスタグをおたずねします。

- 4 Custom Test または Symptom Tree オプションからテストを実行する場合は、該当するタブをクリックします（詳細に関しては、以下の表を参照）。

タブ	機能
Results	テストの結果、および発生したすべてのエラーの状態を表示します。
Errors	検出されたエラー状態、エラーコード、問題の説明が表示されます。
Help	テストについて説明します。また、テストを実行するための要件を示す場合もあります。

タブ	機能 (続き)
Configuration	<p>選択したデバイスのハードウェア構成を表示します。</p> <p>Dell Diagnostics (診断) プログラムでは、セットアップユーティリティ、メモリ、および各種内部テストからすべてのデバイスの構成情報を取得して、画面左のウィンドウのデバイスリストに表示します。デバイス一覧には、コンピュータに取り付けられたすべてのコンポーネント名、またはコンピュータに取り付けられたすべてのデバイス名が表示されるとは限りません。</p>
Parameters	<p>テストの設定を変更して、テストをカスタマイズすることができます。</p>

- 5 テストが完了したら、テスト画面を閉じて **Main Menu** 画面に戻ります。Dell Diagnostics (診断) プログラムを終了しコンピュータを再起動するには、**Main Menu** 画面を閉じます。
- 6 Dell 『Drivers and Utilities』メディア (該当する場合) を取り外します。

デルサポートユーティリティ

デルサポートユーティリティは、お使いのコンピュータにインストールされています。タスクバーのデルサポート、 アイコン、または **Start** (スタート) ボタンから使用できます。このサポートユーティリティは、セルフサポート情報、ソフトウェアのアップデート、およびお使いのコンピュータ環境の状態をスキャンする場合に使用します。

デルサポートユーティリティへのアクセス

デルサポートユーティリティは、タスクバーの  アイコンまたは **Start** (スタート) メニューからアクセスできます。

デルサポートアイコンがタスクバーに表示されていない場合は、次の手順を実行します。

- 1 **Start** (スタート) → **All Programs** (すべてのプログラム) → **Dell Support** (Dell サポート) → **Dell Support Settings** (Dell サポート設定) をクリックします。
- 2 **Show icon on the taskbar** (タスクバーのアイコンを表示する) オプションがチェックされていることを確認します。



メモ: デルサポートユーティリティが **スタート** メニューから利用できない場合は、support.jp.dell.com からソフトウェアをダウンロードしてください。

デルサポートユーティリティは、お使いのコンピュータ環境にカスタマイズされます。

タスクバーの  アイコンは、アイコンをクリック、ダブルクリック、右クリックする場合でそれぞれ機能が異なります。

デルサポートアイコンのクリック

次のタスクを実行するには、 アイコンをクリックまたは右クリックします。

- お使いのコンピュータ環境のチェック
- デルサポートユーティリティ設定の表示
- デルサポートユーティリティのヘルプファイルへのアクセス
- よくあるお問い合わせ (FAQ) の表示
- デルサポートユーティリティの詳細の表示
- デルサポートユーティリティの終了

デルサポートアイコンのダブルクリック

 アイコンをダブルクリックすると、お使いのコンピュータ環境の手動チェック、よくあるお問い合わせ (FAQ) の表示、デルサポートユーティリティのヘルプファイルへのアクセス、デルサポート設定の表示を実行できます。

デルサポートユーティリティの詳細に関しては、**Dell™ Support** (デルサポート) 画面の上部にある疑問符 (?) をクリックしてください。

ドライブの問題

 **警告** : 本項の手順を開始する前に、『製品情報ガイド』の安全手順に従ってください。

チェック事項を確認し、Diagnostics (診断) チェックリスト (69 ページの「Dell Diagnostics (診断) プログラム」を参照) に記入します。

MICROSOFT® WINDOWS® がドライブを認識しているか確認します —

Windows XP の場合は以下の手順を行います。

- **スタート** → **マイコンピュータ** をクリックします。

Windows Vista® の場合は以下の手順を行います。

- Windows Vista Start (スタート) ボタン、 → **Computer** (コンピュータ) をクリックします。

フロッピー、CD、または DVD ドライブが一覧に表示されない場合、アンチウイルスソフトウェアでウイルスチェックを行い、ウイルスを調査して除去します。ウイルスが原因で Windows がドライブを検出できないことがあります。

ドライブをテストします —

- 元のフロッピーディスク、CD、または DVD に問題がないか確認するため、別のディスクを挿入します。
- 起動ディスクを挿入して、コンピュータを再起動します。

ドライブやディスクをクリーニングします。 — 67 ページの「コンピュータのクリーニング」を参照してください。

CD ドライブトレイのスピンドルに CD がきちんとはまっていることを確認します

ケーブルの接続を確認します

ハードウェアの非互換性を確認します — 96 ページの「Microsoft® Windows® XP と Microsoft Windows Vista® オペレーティングシステムでのソフトウェアとハードウェアの不具合に関するトラブルシューティング」を参照してください。

DELL DIAGNOSTICS (診断) プログラムを実行します — 69 ページの「Dell Diagnostics (診断) プログラム」を参照してください。

光学ドライブの問題

 **メモ** : 高速光学ドライブの振動は一般的なもので、ノイズを引き起こすこともありますが、CD または DVD ドライブの欠陥ではありません。

 **メモ** : 様々なファイル形式があるため、お使いの DVD ドライブでは再生できない DVD もあります。

光学ドライブへの書き込みの問題

その他のプログラムを閉じます — CD/DVD-RW ドライブはデータを書き込む際に、一定のデータの流れを必要とします。データの流れが中断されるとエラーが発生します。CD/DVD-RW に書き込みを開始する前に、すべてのプログラムを終了してみます。

CD/DVD-RW ディスクに書き込みを行う前に、WINDOWS のスタンバイモードをオフにします — 31 ページの「スタンバイモードおよびスリープモード」を参照してください。または Windows ヘルプとサポートセンターでキーワード **スタンバイ** を検索します。

書き込み処理速度を低く設定します —お使いの CD または DVD 作成ソフトウェアのヘルプファイルを参照してください。

光学ドライブトレイが出てこない場合

- 1 コンピュータの電源が切れていることを確認します。
- 2 クリップをまっすぐに伸ばし、一方の端をドライブの前面にあるイジェクト穴に挿入します。トレイの一部が出てくるまでしっかりと押し込みます。
- 3 トレイが止まるまで慎重に引き出します。

聞き慣れない摩擦音またはきしむ音がする場合

- 実行中のプログラムによる音ではないことを確認します。
- ディスクが正しく挿入されていることを確認します。

ハードディスクドライブの問題



コンピュータが室温に戻るまで待ってから電源を入れます —ハードディスクドライブが高温になっているため、オペレーティングシステムが起動しないことがあります。コンピュータが室温に戻るまで待ってから電源を入れます。

チェックディスクを実行します —

Windows XP の場合は以下の手順を行います。

- 1 スタート → マイコンピュータ をクリックします。
- 2 ローカルディスク C: を右クリックします。
- 3 プロパティ → ツール → チェックする をクリックします。
- 4 不良なセクタをスキャンし、回復する → 開始 をクリックします。

Windows Vista の場合は以下の手順を行います。

- 1 Windows Vista Start (スタート) ボタン、 → **Computer** (コンピュータ) をクリックします。
- 2 **Local Disk C:** (ローカルディスク C:) を右クリックします。
- 3 **Properties** (プロパティ) → **Tools** (ツール) → **Check Now** (チェックする) をクリックします。
 **メモ** : User Account Control (ユーザーアカウントの管理) ウィンドウが表示されます。コンピュータのシステム管理者の場合は、**Continue** (続行) をクリックします。システム管理者ではない場合には、システム管理者に問い合わせ、必要な処理を続けます。
- 4 **Scan for and attempt recovery of bad sectors** (不良なセクタをスキャンし、回復する) → **Start** (開始) をクリックします。

E- メール、モデム、およびインターネットの問題



警告 : 本項の手順を開始する前に、『製品情報ガイド』の安全手順に従ってください。



メモ : モデムは必ずアナログ電話回線に接続してください。デジタル電話回線 (ISDN) に接続した場合、モデムは動作しません。

MICROSOFT OUTLOOK® EXPRESS のセキュリティ設定を確認します — E-メールの添付ファイルが開けない場合、次の手順を実行します。

- 1 Outlook Express で、ツール → オプション → セキュリティ をクリックします。
- 2 ウイルスの可能性がある添付ファイルを保存したり開いたりしない をクリックして、チェックマークを外します。

電話線の接続をチェックします
電話のコネクタをチェックします
モデムを直接電話コネクタに接続します
別の電話線を使用します —

- 電話線がモデムのコネクタに接続されているか確認します（コネクタは緑色のラベル、もしくはコネクタの絵柄の横にあります。）
- 電話線コネクタをモデムに差し込んだときにカチッという感触があるか確認します。
- モデムから電話線を外して、電話に接続します。電話の発信音を聞きます。
- 留守番電話、FAX、サージプロテクタ、またはラインスプリッタなど、その他の電話デバイスで回線を共有している場合、これらのデバイスをバイパスし、モデムを直接電話コネクタに差し込みます。3 m 以内の電話線を使用します。

MODEM HELPER 診断プログラムを実行します — **スタート** → **すべてのプログラム** → **Modem Helper** をクリックします。画面の指示に従って、モデムの問題を識別し、その問題を解決します（一部のコンピュータでは、Modem Helper を使用できません）。

モデムが WINDOWS と通信しているか確認します —

- 1 **スタート** → **コントロールパネル** → **プリンタとその他のハードウェア** → **電話とモデムのオプション** → **モデム** をクリックします。
- 2 モデムが Windows と通信していることを確認するため、モデムの COM ポート → **プロパティ** → **Diagnostics**（診断） → **モデムの照会** をクリックします。
すべてのコマンドに応答がある場合、モデムは正しく動作しています。

インターネットへの接続を確認します — ISP（インターネットサービスプロバイダ）との契約が済んでいることを確認します。E-メールプログラム Outlook Express を起動し、**ファイル** をクリックします。**オフライン作業**の横にチェックマークが付いている場合、チェックマークをクリックしてマークを外し、インターネットに接続します。問題がある場合、ご利用のインターネットサービスプロバイダにお問い合わせください。

コンピュータでスパイウェアをスキャンします — コンピュータのパフォーマンスが遅いと感じたり、ポップアップ広告を受信したり、インターネットとの接続に問題がある場合は、スパイウェアに感染している恐れがあります。アンチスパイウェア保護を含むアンチウィルスプログラムを使用して（ご使用のプログラムをアップグレードする必要があるかもしれません）、コンピュータのスキャンを行い、スパイウェアを取り除いてください。

エラーメッセージ

チェック事項を確認し、Diagnostics（診断）チェックリスト（124 ページの「Diagnostics（診断）チェックリスト」を参照）に記入します。

 **警告**：本項の手順を開始する前に、『製品情報ガイド』の安全手順に従ってください。

メッセージが一覧にない場合、オペレーティングシステムまたはメッセージが表示された際に実行していたプログラムのマニュアルを参照してください。

補助デバイスエラー — タッチパッド、トラックスティックまたは外付けマウスに問題がある可能性があります。外付けマウスを使用している場合、ケーブル接続を確認します。セットアップユーティリティで **Pointing Device** オプションの設定を有効にします。問題が解決しない場合は、デルにお問い合わせください（123 ページの「デルへのお問い合わせ」を参照）。

コマンド名またはファイル名が違います — 正しいコマンドを入力したか、スペースの位置は正しいか、パス名は正しいかを確認します。

障害によりキャッシュが無効になりました — マイクロプロセッサに内蔵の 1 次キャッシュに問題が発生しました。デルにお問い合わせください（123 ページの「デルへのお問い合わせ」を参照）。

CD ドライブコントローラエラー—CD ドライブにコンピュータからコマンドの応答がありません (72 ページの「デル サポートユーティリティ」を参照)。

データエラー—ハードディスクドライブがデータを読み取ることができません (72 ページの「デルサポートユーティリティ」を参照)。

使用可能メモリ減少—メモリモジュールに問題があるか、またはメモリモジュールが正しく取り付けられていない可能性があります。メモリモジュールを取り付けなおして、必要であれば交換します (106 ページの「メモリ」を参照)。

ディスク C : 初期化失敗—ハードディスクドライブの初期化に失敗しました。Dell Diagnostics (診断) プログラムのハードディスクドライブテストを実行します (69 ページの「Dell Diagnostics (診断) プログラム」を参照)。

ドライブの準備ができていません—操作を続行する前に、ベイにはハードディスクドライブが必要です。ハードディスクドライブベイにハードディスクドライブを取り付けます (103 ページの「ハードディスクドライブ」を参照)。

PCMCIA カードの読み取りエラー—コンピュータが、PC カードを認識できません。カードをもう一度挿入しなおすか、別の PC カードを挿入します (55 ページの「カードの使い方」を参照)。

拡張メモリの容量が変更されています—NVRAM に記録されているメモリ容量が、実際に取り付けられているメモリ容量と一致しません。コンピュータを再起動します。再度エラーが表示される場合は、デルにお問い合わせください (123 ページの「デルへのお問い合わせ」を参照)。

コピーするファイルが大きすぎて受け側のドライブに入りません—指定のディスクにコピーするにはファイルサイズが大きすぎます。またはディスクがいっぱいで入りません。他のディスクにコピーするか容量の大きなディスクを使用します。

ファイル名には次の文字は使用できません : ¥ / : * ? " < > |—これらの記号をファイル名に使用しないでください。

GATE A20 エラー—メモリモジュールがしっかりと接続されていない可能性があります。メモリモジュールを取り付けなおして、必要であれば交換します (106 ページの「メモリ」を参照)。

一般的な障害—オペレーティングシステムはコマンドを実行できません。通常、このメッセージのあとには具体的な情報 (例えば、Printer out of paper [プリンタの用紙がありません]) が付きます。適切な対応策に従います。

ハードディスクドライブ設定エラー—コンピュータがドライブの種類を識別できません。コンピュータをシャットダウンし、ハードディスクドライブを取り外して 103 ページの「ハードディスクドライブ」を参照)、コンピュータを CD から起動します。次に、コンピュータをシャットダウンし、ハードディスクドライブを再度取り付け、コンピュータを再起動します。Dell Diagnostics (診断) プログラムの **Hard-Disk Drive** テストを実行します (69 ページの「Dell Diagnostics (診断) プログラム」を参照)。

ハードディスクドライブコントローラエラー 0—ハードディスクドライブがコンピュータからのコマンドに応答しません。コンピュータをシャットダウンし、ハードディスクドライブを取り外して (103 ページの「ハードディスクドライブ」を参照)、コンピュータを CD から起動します。次に、コンピュータをシャットダウンし、ハードディスクドライブを再度取り付け、コンピュータを再起動します。問題が解決しない場合、別のドライブを取り付けます。Dell Diagnostics (診断) プログラムの **Hard-Disk Drive** テストを実行します (69 ページの「Dell Diagnostics (診断) プログラム」を参照)。

ハードディスクドライブエラー—ハードディスクドライブがコンピュータからのコマンドに応答しません。コンピュータをシャットダウンし、ハードディスクドライブを取り外して (103 ページの「ハードディスクドライブ」を参照)、コンピュータを CD から起動します。次に、コンピュータをシャットダウンし、ハードディスクドライブを再度取り付け、コンピュータを再起動します。問題が解決しない場合、別のドライブを取り付けます。Dell Diagnostics (診断) プログラムの **Hard-Disk Drive** テストを実行します (69 ページの「Dell Diagnostics (診断) プログラム」を参照)。

ハードディスクドライブ読み取りエラー—ハードディスクドライブに問題がある可能性があります。コンピュータをシャットダウンし、ハードディスクドライブを取り外して (103 ページの「ハードディスクドライブ」を参照)、コンピュータを CD から起動します。次に、コンピュータをシャットダウンし、ハードディスクドライブを再度取り付け、コンピュータを再起動します。問題が解決しない場合、別のドライブを取り付けます。Dell Diagnostics (診断) プログラムの **Hard-Disk Drive** テストを実行します (69 ページの「Dell Diagnostics (診断) プログラム」を参照)。

起動用メディアを挿入します—オペレーティングシステムが起動用以外の CD から起動しようとしています。起動可能 CD を挿入します。

システム情報が間違っています。セットアップユーティリティを実行してください—システム設定情報がハードウェア構成と一致しません。メモリモジュールの取り付け後などにこのメッセージが表示されることがあります。セットアップユーティリティ内の対応するオプションを修正します（89 ページの「セットアップユーティリティ」を参照）。

キーボードクロックラインエラー—外付けキーボードを使用している場合は、ケーブル接続を確認します。Dell Diagnostics（診断）プログラムの **KeyBoard Controller** テストを実行します（69 ページの「Dell Diagnostics（診断）プログラム」を参照）。

キーボードコントローラエラー—外付けキーボードを使用している場合は、ケーブル接続を確認します。コンピュータを再起動し、起動ルーチン中にキーボードまたはマウスに触れないようにします。Dell Diagnostics（診断）プログラムの **KeyBoard Controller** テストを実行します（69 ページの「Dell Diagnostics（診断）プログラム」を参照）。

キーボードデータラインエラー—外付けキーボードを使用している場合は、ケーブル接続を確認します。Dell Diagnostics（診断）プログラムの **KeyBoard Controller** テストを実行します（69 ページの「Dell Diagnostics（診断）プログラム」を参照）。

キーボードスタックキーエラー—外付けキーボードまたはキーパッドの、ケーブル接続を確認します。コンピュータを再起動し、起動ルーチン中にキーボードまたはキーに触れないようにします。Dell Diagnostics（診断）プログラムの **Stuck Key** テストを実行します（69 ページの「Dell Diagnostics（診断）プログラム」を参照）。

アドレス、読み取り値、期待値におけるメモリアドレスラインエラー—メモリモジュールに問題があるか、メモリモジュールが正しく取り付けられていない可能性があります。メモリモジュールを取り付けなおして、必要であれば交換します（106 ページの「メモリ」を参照）。

メモリの割り当てエラー—実行しようとしているソフトウェアが、オペレーティングシステム、他のアプリケーションプログラム、またはユーティリティと拮抗しています。コンピュータをシャットダウンし、30 秒待ってから再起動します。プログラムを再度実行します。エラーメッセージが依然として表示される場合、ソフトウェアのマニュアルを参照してください。

アドレス、読み取り値、期待値におけるメモリデータラインエラー—メモリモジュールに問題があるか、メモリモジュールが正しく取り付けられていない可能性があります。メモリモジュールを取り付けなおして（106 ページの「メモリ」を参照）、必要であれば交換します。

アドレス、読み取り値、期待値におけるメモリダブルワードロジックエラー—メモリモジュールに問題があるか、メモリモジュールが正しく取り付けられていない可能性があります。メモリモジュールを取り付けなおして（106 ページの「メモリ」を参照）、必要であれば交換します。

アドレス、読み取り値、期待値におけるメモリ奇数/偶数ロジックエラー—メモリモジュールに問題があるか、メモリモジュールが正しく取り付けられていない可能性があります。メモリモジュールを取り付けなおして（106 ページの「メモリ」を参照）、必要であれば交換します。

アドレス、読み取り値、期待値におけるメモリ読み書きエラー—メモリモジュールに問題があるか、メモリモジュールが正しく取り付けられていない可能性があります。メモリモジュールを取り付けなおして（106 ページの「メモリ」を参照）、必要であれば交換します。

起動デバイスがありません—コンピュータがハードディスクドライブを見つけることができません。ハードディスクドライブが起動デバイスの場合、ドライブが適切に装着されており、起動デバイスとして区分（パーティション）されているか確認します。

ハードディスクドライブにブートセクターがありません—オペレーティングシステムが壊れている可能性があります。デルにお問い合わせください（123 ページの「デルへのお問い合わせ」を参照）。

タイマーチェック割り込み信号がありません—システム基板上のチップが誤動作している可能性があります。Dell Diagnostics（診断）プログラムの **System Set** テストを実行します（69 ページの「Dell Diagnostics（診断）プログラム」を参照）。

メモリまたはリソースが不足しています。いくつかのプログラムを閉じてもう一度やりなおします—開いているプログラムの数が多すぎます。すべてのウィンドウを閉じ、使用するプログラムのみを開きます。

オペレーティングシステムが見つかりません—ハードディスクドライブを再インストールします（103 ページの「ハードディスクドライブ」を参照）。問題が解決しない場合は、デルにお問い合わせください（123 ページの「デルへのお問い合わせ」を参照）。

オプション ROM のチェックサムが違います —オプション ROM に問題があります。

必要な .DLL ファイルが見つかりません —デルにお問い合わせください（123 ページの「デルへのお問い合わせ」を参照）。

実行しようとしているプログラムに必要なファイルがありません。プログラムを削除してから、再インストールします。

- 1 **スタート** → **コントロールパネル** → **プログラムの追加と削除** をクリックします。
- 2 削除したいプログラムを選択します。
- 3 **削除** ボタンまたは **変更と削除** ボタンをクリックし、画面の指示メッセージに従います。
- 4 インストール手順については、プログラムに付属されているマニュアルを参照してください。

セクターが見つかりません —オペレーティングシステムがハードディスクドライブ上のセクターを見つけることができません。ハードディスクドライブが不良セクターを持っているか、FAT が破壊されている可能性があります。Windows のエラーチェックユーティリティを実行して、ハードディスクドライブのファイル構造を調べます。手順については、ヘルプとサポートセンターを参照してください。多くのセクターに障害がある場合、データをバックアップして、ハードディスクドライブを再フォーマットします。

シークエラー —オペレーティングシステムがハードディスクドライブ上の特定のトラックを見つけることができません。

シャットダウンが失敗しました —システム基板上のチップが誤動作している可能性があります。Dell Diagnostics（診断）プログラムの **System Set** テストを実行します（69 ページの「Dell Diagnostics（診断）プログラム」を参照）。

内部時計の電力低下 —システム設定が破損しています。コンピュータをコンセントに接続してバッテリーを充電します。問題が解決されない場合、セットアップユーティリティを起動してデータの復元を試みます。それからすぐにプログラムを終了します。メッセージが再び表示される場合は、デルにお問い合わせください（123 ページの「デルへのお問い合わせ」を参照）。

内部時計が停止しました —システム設定をサポートする予備バッテリーに、再充電が必要である可能性があります。コンピュータをコンセントに接続してバッテリーを充電します。問題が解決しない場合は、デルにお問い合わせください（123 ページの「デルへのお問い合わせ」を参照）。

時計が設定されていません。セットアップユーティリティを実行してください —セットアップユーティリティで設定した時刻または日付が内部時計と一致しません。**Date** および **Time** オプションの設定を修正します（89 ページの「セットアップユーティリティ」を参照）。

タイマーチップカウンタ 2 が失敗しました —システム基板上のチップが誤動作している可能性があります。Dell Diagnostics（診断）プログラムの **System Set** テストを実行します（69 ページの「Dell Diagnostics（診断）プログラム」を参照）。

プロテクトモードで予期せぬ割り込みがありました —キーボードコントローラが誤動作しているか、メモリモジュールの接続に問題がある可能性があります。Dell Diagnostics（診断）プログラムの **System Memory** テストおよび **Keyboard Controller** テストを実行します（69 ページの「Dell Diagnostics（診断）プログラム」を参照）。

x:¥ にアクセスできません。デバイスの準備ができていません —ドライブにディスクを入れ、もう一度試してみます。

警告：バッテリーが極めて低下しています —バッテリーの充電量が不足しています。バッテリーを交換するか、コンピュータをコンセントに接続します。または、休止状態モードをアクティブにするか、コンピュータをシャットダウンします。

IEEE 1394 デバイスの問題

 **警告**：本項の手順を開始する前に、『製品情報ガイド』の安全手順に従ってください。

Windows が IEEE 1394 デバイスを認識しているか確認します —

Windows XP の場合は以下の手順を行います。

- 1 **スタート** → **コントロールパネル** をクリックします。
- 2 **作業する分野を選びます** に表示されている **パフォーマンスとメンテナンス** をクリックします。
- 3 **システム** をクリックします。

- 4 システムのプロパティ ウィンドウの **ハードウェア** タブをクリックします。
- 5 **デバイスマネージャ** をクリックします。

Windows Vista の場合は以下の手順を行います。

- 1 Windows Vista Start (スタート) ボタン  をクリックして、**Control Panel** (コントロールパネル) → **System and Maintenance** (システムとメンテナンス) → **Device Manager** (デバイスマネージャ) をクリックします。

 **メモ** : **User Account Control** (ユーザーアカウントの管理) ウィンドウが表示されます。コンピュータのシステム管理者の場合は、**Continue** (続行) をクリックします。システム管理者ではない場合には、システム管理者に問い合わせ、必要な処理を続けます。

IEEE 1394 デバイスが一覧に表示されている場合、Windows はデバイスを認識しています。

IEEE 1394 デバイスに問題がある場合 —

デル製のデバイスの場合には、デルにお問い合わせください (123 ページの「デルへのお問い合わせ」を参照)。デバイスが別の製造元から提供されている場合は、その製造元にお問い合わせください。

IEEE 1394 デバイスが正しくコネクタに挿入されているか確認します

キーボードの問題

 **警告** : 本項の手順を開始する前に、『製品情報ガイド』の安全手順に従ってください。

さまざまなチェックを実行しながら、**Diagnostics** (診断) チェックリスト (124 ページの「**Diagnostics** (診断) チェックリスト」を参照) に記入します。

 **メモ** : Dell **Diagnostics** (診断) プログラムまたは **セットアップユーティリティ** を実行するときは、内蔵キーボードを使用します。外付けキーボードをコンピュータに接続しても、内蔵キーボードの機能はそのまま使用できます。

外付けキーボードの問題

 **メモ** : 外付けキーボードをコンピュータに接続しても、内蔵キーボードの機能はそのまま使用できます。

キーボードケーブルを確認します — コンピュータをシャットダウンします。キーボードケーブルを取り外し、損傷していないか確認して、ケーブルをしっかりと接続しなおします。

キーボード延長ケーブルを使用している場合、延長ケーブルを外してキーボードを直接コンピュータに接続します。

外付けキーボードを確認します —

- 1 コンピュータをシャットダウンし、1 分たってから再度電源を入れます。
- 2 起動ルーチン中にキーボードの Num Lock、Caps Lock、および Scroll Lock のライトが点灯していることを確認します。
- 3 Windows デスクトップから、**スタート** → **すべてのプログラム** → **アクセサリ** → **メモ帳** をクリックします。
- 4 外付けキーボードで何文字か入力し、画面に表示されることを確認します。
これらの手順を確認ができない場合、外付けキーボードに問題がある可能性があります。

外付けキーボードによる問題であることを確認するため、内蔵キーボードを確認します —

- 1 コンピュータをシャットダウンします。
- 2 外付けキーボードを取り外します。
- 3 コンピュータの電源を入れます。
- 4 Windows デスクトップから、**スタート** → **すべてのプログラム** → **アクセサリ** → **メモ帳** をクリックします。
- 5 内蔵キーボードで何文字か入力し、画面に表示されることを確認します。
内蔵キーボードでは文字が表示されるのに外付けキーボードでは表示されない場合、外付けキーボードに問題がある可能性があります。デルにお問い合わせください（123 ページの「デルへのお問い合わせ」を参照）。

キーボードの診断テストを実行します —Dell Diagnostics（診断）プログラムの **PC-AT Compatible Keyboard** テストを実行します（69 ページの「Dell Diagnostics（診断）プログラム」を参照）。テストの結果により、外付けキーボードの問題であると示された場合、デルにお問い合わせください（123 ページの「デルへのお問い合わせ」を参照）。

入力時の問題

テンキーパッドを無効にします —文字の代わりに数字が表示される場合、<Num Lk> を押して、テンキーパッドを無効にします。NumLock ライトが点灯していないことを確認します。

フリーズおよびソフトウェアの問題

 **警告**：本項の手順を開始する前に、『製品情報ガイド』の安全手順に従ってください。

コンピュータが起動しない

AC アダプタがコンピュータとコンセントにきちんと接続されていることを確認します

コンピュータの応答が停止した

 **注意**：オペレーティングシステムのシャットダウンが実行できない場合、データを消失する恐れがあります。

コンピュータの電源を切ります —キーボードのキーを押したり、マウスを動かしてもコンピュータから応答がない場合、コンピュータの電源が切れるまで、電源ボタンを 8 ～ 10 秒以上押します。次に、コンピュータを再起動します。

プログラムの応答が停止するか、プログラムがクラッシュを繰り返す場合

 **メモ**：通常、ソフトウェアのインストール手順は、そのマニュアルまたはフロッピーディスクか CD に収録されています。

プログラムを終了します —

- 1 <Ctrl><Shift><Esc> を同時に押します。
- 2 **タスクマネージャ** をクリックします。
- 3 **アプリケーション** をクリックします。
- 4 反応がなくなったプログラムを選択します。
- 5 **タスクの終了** をクリックします。

プログラムのマニュアルを参照します —必要に応じて、プログラムをアンインストールしてから再インストールします。

プログラムが以前の Microsoft® Windows® オペレーティングシステム向けに設計されている

プログラム互換性ウィザードを実行します —Windows XP には、Windows XP オペレーティングシステム環境とは異なるオペレーティングシステムに近い環境で、プログラムが動作するよう設定できるプログラム互換性ウィザードがあります。

- 1 スタート → すべてのプログラム → アクセサリ → プログラム互換性ウィザード → 次へ をクリックします。
- 2 画面に表示される指示に従ってください。

画面が青色（ブルースクリーン）になった

コンピュータの電源を切ります —キーボードのキーを押したり、マウスを動かしてもコンピュータから応答がない場合、コンピュータの電源が切れるまで、電源ボタンを 8 ～ 10 秒以上押します。次に、コンピュータを再起動します。

その他のソフトウェアの問題

トラブルシューティング情報については、ソフトウェアのマニュアルを確認するかソフトウェアの製造元に問い合わせます —

- コンピュータにインストールされているオペレーティングシステムと互換性があるか確認します。
- コンピュータがソフトウェアを実行するのに必要な最小ハードウェア要件を満たしているか確認します。詳細については、ソフトウェアのマニュアルを参照してください。
- プログラムが正しくインストールおよび設定されているか確認します。
- デバイスドライバがプログラムと拮抗していないか確認します。
- 必要に応じて、プログラムをアンインストールしてから再インストールします。

すぐにお使いのファイルのバックアップを作成します

ウイルススキャンプログラムを使って、ハードディスクドライブ、フロッピーディスク、または CD を調べます

開いているファイルをすべて保存してから閉じ、実行中のプログラムをすべて終了して、[スタート]メニューからコンピュータをシャットダウンします

コンピュータでスパイウェアをスキャンします —コンピュータのパフォーマンスが遅いと感じたり、ポップアップ広告を受信したり、インターネットとの接続に問題がある場合は、スパイウェアに感染している恐れがあります。アンチスパイウェア保護を含むアンチウイルスプログラムを使用して（ご使用のプログラムをアップグレードする必要があるかもしれません）、コンピュータのスキャンを行い、スパイウェアを取り除いてください。

DELL DIAGNOSTICS（診断）プログラムを実行します —69 ページの「Dell Diagnostics（診断）プログラム」を参照してください。すべてのテストが正常に終了したら、不具合はソフトウェアの問題に関連しています。

メモリの問題

以下を確認しながら、Diagnostics（診断）チェックリスト（123 ページの「デルへのお問い合わせ」）に記入してください。

 **警告**：本項の手順を開始する前に、『製品情報ガイド』の安全手順に従ってください。

メモリ不足を示すメッセージが表示される場合 —

- 作業中のすべてのファイルを保存してから閉じ、使用していない開いているすべてのプログラムを終了して、問題が解決するか調べます。
- メモリの最小要件については、ソフトウェアのマニュアルを参照してください。必要に応じて、メモリを増設します（106 ページの「メモリ」を参照）。
- メモリモジュールを取り付けなおして、お使いのコンピュータがメモリと正常に通信しているか確認します（106 ページの「メモリ」を参照）。
- Dell Diagnostics（診断）プログラムを実行します（69 ページの「Dell Diagnostics（診断）プログラム」を参照）。

その他の問題が発生する場合

- メモリモジュールを抜き差しして（106 ページの「メモリ」を参照）、コンピュータがメモリと正常に通信しているか確認します。
- メモリの取り付けガイドラインに従っているか確認します（106 ページの「メモリ」を参照）。
- Dell Diagnostics（診断）プログラムを実行します（69 ページの「Dell Diagnostics（診断）プログラム」を参照）。

ネットワークの問題

 **警告**：本項の手順を開始する前に、『製品情報ガイド』の安全手順に従ってください。

一般的注意事項

ネットワークケーブルのコネクタを確認します — ネットワークケーブルがコンピュータ背面のネットワークコネクタおよびネットワークジャックの両方に、しっかりと差し込まれているか確認します。

ネットワークコネクタのネットワークライトを確認します — ライトが点灯しない場合、ネットワークと通信していないことを示しています。ネットワークケーブルを取り替えます。

コンピュータに A/C 電源アダプタを接続します — バッテリ電源のみの場合は、QuickSet ユーティリティでオンボードネットワークカードを無効にして、バッテリーを節約できます。QuickSet ユーティリティの詳細に関しては、123 ページの「デルへのお問い合わせ」を参照してください。

ネットワークの設定を確認します — ネットワーク管理者、またはお使いのネットワークを設定した方にお問い合わせになり、ネットワークへの接続設定が正しくて、ネットワークが正常に機能しているか確認します。

ネットワークの種類の詳細に関しては、123 ページの「デルへのお問い合わせ」を参照してください。

PC カードまたは ExpressCard の問題

 **警告**：本項の手順を開始する前に、『製品情報ガイド』の安全手順に従ってください。

カードを確認します — カードが正しくコネクタに挿入されているか確認します。

Windows でカードが認識されているか確認します — Windows タスク バーにある **ハードウェアの安全な取り外し** アイコンをダブルクリックします。カードが一覧表示されていることを確認します。

デルから購入したカードに問題がある場合 — デルにお問い合わせください（123 ページの「デルへのお問い合わせ」を参照）。

デル以外から購入したカードに問題がある場合 — PC カードの製造元にお問い合わせください。

電源の問題

以下を確認しながら、Diagnostics（診断）チェックリスト（124 ページの「Diagnostics（診断）チェックリスト」を参照）に記入します。

 **警告**：本項の手順を開始する前に、『製品情報ガイド』の安全手順に従ってください。

電源ライトを確認します — 電源ライトが点灯または点滅している場合は、コンピュータに電源が入っています。電源ライトが点滅している場合、コンピュータはスタンバイモードに入っています。電源ボタンを押してスタンバイモードを終了します。ライトが消灯している場合、電源ボタンを押してコンピュータの電源を入れます。

バッテリーを充電します —バッテリーが充電されていないことがあります。

- 1 バッテリーを取り付けなおします。
- 2 AC アダプタをコンピュータとコンセントに接続して使用します。
- 3 コンピュータの電源を入れます。



メモ: バッテリー駆動時間（バッテリーが電力を供給できる時間）は、時間の経過に従って短くなります。バッテリーの使用頻度および使用状況によって駆動時間が変わるので、コンピュータの寿命がある間でも新しくバッテリーを購入する必要がある場合もあります。

バッテリーステータスライトを確認します —バッテリーステータスライトが橙色に点滅しているか橙色に点灯している場合は、バッテリーの充電が不足しているか、または充電されていません。コンピュータをコンセントに接続します。

バッテリーステータスライトが緑色と橙色に点滅している場合、バッテリーが高温になっていて、充電できません。コンピュータをシャットダウンし、コンピュータをコンセントから抜いて、バッテリーとコンピュータの温度を室温まで下げます。

バッテリーステータスライトが速く橙色に点滅している場合、バッテリーが不良である可能性があります。デルにお問い合わせください（123 ページの「デルへのお問い合わせ」を参照）。

バッテリーの温度を確認してください —バッテリーの温度が 0 °C 以下では、コンピュータは起動しません。

コンセントを確認します —電気スタンドなどの電化製品でコンセントに問題がないか確認します。

AC アダプタを確認します —AC アダプタケーブルの接続を確認します。AC アダプタにライトがある場合、ライトが点灯しているか確認します。

コンピュータを直接コンセントへ接続します —お使いの電源保護装置、電源タップ、および延長コードを取り外して、コンピュータの電源が入るか確認します。

電氣的な妨害を除去します —コンピュータの近くで使用している扇風機、蛍光灯、ハロゲンランプ、またはその他の機器の電源を切ります。

電源のプロパティを調整します —33 ページの「電源管理の設定」を参照してください。

メモリモジュールを再度取り付けます —コンピュータの電源ライトは点灯しているのに、ディスプレイに何も表示されない場合、メモリモジュールを取り付けなおします（106 ページの「メモリ」を参照）。

コンピュータへの十分な電力の確保

お使いのコンピュータは、65 W または 90 W の AC アダプタで使用するように設計されています。ただし、最適なシステムパフォーマンスを得るには、常に 90 W アダプタを使用してください。

65 W の AC アダプタを含む低電力の AC アダプタを使用すると、警告メッセージが表示されることがあります。

ドッキング時の電力

コンピュータが Dell D/Dock ドッキングデバイスに接続されている場合、電力の消費が増加するために、バッテリーのみでの通常のコンピュータの動作はできません。コンピュータが Dell D/Dock ドッキングデバイスに接続されている場合、AC アダプタがコンピュータに接続されているか確認します。

コンピュータの電源が入っている状態でのドッキング

コンピュータが動作中に Dell D/Dock ドッキングデバイスまたは Dell D/Port ドッキングデバイスに接続されている場合、AC アダプタがコンピュータに接続されるまでドッキングデバイスは検出されません。

コンピュータがドッキングされている状態で AC 電源が切れた場合

Dell D/Dock ドッキングデバイスまたは Dell D/Port ドッキングデバイスに接続されている間にコンピュータの AC 電源が切れる場合、コンピュータはすぐに低パフォーマンスモードになります。

プリンタの問題

以下を確認しながら、Diagnostics（診断）チェックリスト（124 ページの「Diagnostics（診断）チェックリスト」）に記入します。

 **警告**：本項の手順を開始する前に、『製品情報ガイド』の安全手順に従ってください。

 **メモ**：プリンタのテクニカルサポートが必要な場合、プリンタの製造元にお問い合わせください。

プリンタの電源がオンになっていることを確認します

プリンタケーブルの接続を確認します —

- ケーブル接続の情報については、プリンタのマニュアルを参照してください。
- プリンタケーブルがプリンタとコンピュータにしっかり接続されているか確認します。

コンセントを確認します — 電気スタンドなどの電化製品でコンセントに問題がないか確認します。

Windows でプリンタを検出します —

- 1 **スタート** → **コントロールパネル** → **プリンタとその他のハードウェア** → **インストールされているプリンタまたは FAX プリンタを表示する** をクリックします。
- 2 プリンタが表示されたら、プリンタのアイコンを右クリックします。
- 3 **プロパティ** → **ポート** をクリックします。パラレルプリンタの場合、**印刷先のポート** を **LPT1: プリンタポート** に設定します。USB プリンタの場合、印刷先のポート が **USB** に設定されているか確認します。

プリンタドライバを再インストールします — 再インストールの手順については、プリンタのマニュアルを参照してください。

スキャナの問題

 **警告**：本項の手順を開始する前に、『製品情報ガイド』の安全手順に従ってください。

 **メモ**：スキャナのテクニカルサポートについては、スキャナの製造元にお問い合わせください。

スキャナのマニュアルを確認します — スキャナのセットアップおよびトラブルシューティングの詳細に関しては、スキャナのマニュアルを参照してください。

スキャナのロックを解除します — スキャナに固定タブやボタンがある場合、ロックが解除されているか確認します。

コンピュータを再起動して、もう一度スキャンしてみます

ケーブルの接続を確認します —

- ケーブル接続の詳細については、スキャナのマニュアルを参照してください。
- スキャナのケーブルがスキャナとコンピュータにしっかりと接続されているか確認します。

MICROSOFT WINDOWS がスキャナを認識しているか確認します —

スタート → **コントロールパネル** → **プリンタとその他のハードウェア** → **スキャナとカメラ** をクリックします。

お使いのスキャナが一覧に表示されている場合、Windows はスキャナを認識しています。

スキャナドライバを再インストールします — 手順については、スキャナに付属しているマニュアルを参照してください。

サウンドおよびスピーカの問題

以下を確認しながら、Diagnostics（診断）チェックリスト（124 ページの「Diagnostics（診断）チェックリスト」）を参照）に記入します。

 **警告**：本項の手順を開始する前に、『製品情報ガイド』の安全手順に従ってください。

内蔵スピーカから音が出ない場合

WINDOWS で音量を調節します —画面右下にある黄色のスピーカのアイコンをダブルクリックして、音量つまみを調節してください。音量が上げてあること、ミュートが選択されていないことを確認します。音の歪みを除去するために音量、低音または高音の調節をします。

サウンド（オーディオ）ドライバを再インストールします —94 ページの「ドライバとユーティリティの再インストール」を参照してください。

外付けスピーカから音が出ない場合

サブウーハーおよびスピーカの電源が入っているか確認します —スピーカに付属しているセットアップ図を参照してください。スピーカにボリュームコントロールが付いている場合、音量、低音、または高音を調整して音の歪みを解消します。

WINDOWS のボリュームコントロールを調節します —画面右下角にあるスピーカのアイコンをクリックまたはダブルクリックします。音量が上げてあること、ミュートが選択されていないことを確認します。

ヘッドフォンをヘッドフォンコネクタから取り外します —コンピュータの前面パネルにあるヘッドフォンコネクタにヘッドフォンを接続すると、自動的にスピーカからの音声は聞こえなくなります。

コンセントを確認します —電気スタンドなどの電化製品でコンセントに問題がないか確認します。

電氣的な妨害を除去します —コンピュータの近くで使用している扇風機、蛍光灯、またはハロゲンランプの電源を切り、干渉を調べます。

オーディオドライバを再インストールします —94 ページの「ドライバとユーティリティの再インストール」を参照してください。

DELL DIAGNOSTICS（診断）プログラムを実行します —69 ページの「Dell Diagnostics（診断）プログラム」を参照してください。



メモ：MP3 プレーヤーの音量調節は、Windows の音量設定より優先されることがあります。MP3 の音楽を聴いていた場合、プレーヤーの音量が十分に確認してください。

ヘッドフォンから音が出ない場合

ヘッドフォンのケーブル接続を確認します —ヘッドフォンケーブルがヘッドフォンコネクタにしっかりと接続されているか確認します。

WINDOWS で音量を調節します —画面右下角にあるスピーカのアイコンをクリックまたはダブルクリックします。音量が上げてあること、ミュートが選択されていないことを確認します。

タッチパッドまたはマウスの問題

タッチパッドの設定を確認します —

- 1 スタート → コントロールパネル → プリンタとその他のハードウェア → マウス をクリックします。
- 2 設定を変更してみます。

マウスケーブルを確認します —コンピュータをシャットダウンします。マウスケーブルを取り外し、損傷していないか確認して、ケーブルをしっかりと接続しなおします。

マウス延長ケーブルを使用している場合、延長ケーブルを外してマウスを直接コンピュータに接続します。

マウスによる問題であることを確認するため、タッチパッドを確認します —

- 1 コンピュータをシャットダウンします。
- 2 マウスを外します。
- 3 コンピュータの電源を入れます。
- 4 Windows デスクトップで、タッチパッドを使用してカーソルを動かし、アイコンを選択して開きます。タッチパッドが正常に動作する場合、マウスが不良の可能性がります。

セットアップユーティリティの設定をチェックします —セットアップユーティリティで、ポインティングデバイスオプションに正しいデバイスが表示されていることを確認します。(コンピュータは設定を調整しなくても自動的に USB マウスを認識します)。セットアップユーティリティの使い方の詳細に関しては、89 ページの「セットアップユーティリティ」を参照してください。

マウスコントローラをテストします —マウスコントローラ (ポインタの動きに影響します) およびタッチパッドまたはマウスボタンの動作を確認するには、Dell Diagnostics (診断) プログラムの **Pointing Devices** テストグループの **Mouse** テストを実行します (69 ページの「Dell Diagnostics (診断) プログラム」を参照)。

タッチパッドドライバを再インストールします —94 ページの「ドライバとユーティリティの再インストール」を参照してください。

ビデオおよびディスプレイの問題

チェック事項を確認し、Diagnostics (診断) チェックリスト (124 ページの「Diagnostics (診断) チェックリスト」を参照) に記入します。

 **警告**: 本項の手順を開始する前に、『製品情報ガイド』の安全手順に従ってください。

画面に何も表示されない場合

 **メモ**: お使いのコンピュータに対応する解像度よりも高い解像度を必要とするプログラムをご使用の場合は、外付けモニタをコンピュータに取り付けることをお勧めします。

バッテリーを確認します —コンピュータをバッテリーで動作している場合は、充電されたバッテリーの残量が消費されています。AC アダプタを使ってコンピュータをコンセントに接続して、コンピュータの電源を入れます。

コンセントを確認します —電気スタンドなどの電化製品でコンセントに問題がないか確認します。

AC アダプタを確認します —AC アダプタケーブルの接続を確認します。AC アダプタにライトがある場合、ライトが点灯しているか確認します。

コンピュータを直接コンセントへ接続します —お使いの電源保護装置、電源タップ、および延長コードを取り外して、コンピュータの電源が入るか確認します。

電源のプロパティを調整します —Windows のヘルプとサポートセンター でスタンバイというキーワードを検索します。**Start** (スタート) あるいは  → **Help and Support** (ヘルプとサポート) をクリックします。

画面モードを切り替えます —コンピュータが外付けモニタに接続されている場合は、<Fn><F8> を押して画面モードをディスプレイに切り替えます。

画面が見づらい場合

輝度を調節します —<Fn> と上下矢印キーを押します。

外付けのサブウーハーをコンピュータまたはモニタから離します —外付けスピーカにサブウーハーが備わっている場合は、サブウーハーをコンピュータまたは外付けモニタから 60 センチ以上離します。

電氣的な妨害を除去します —コンピュータの近くで使用している扇風機、蛍光灯、ハロゲンランプ、またはその他の機器の電源を切ります。

コンピュータの向きを変えます —画質低下の原因となる日光の反射を避けます。

Windows のディスプレイ設定を調節します —

- 1 **スタート** → **コントロールパネル** → **デスクトップの表示とテーマ** をクリックします。
- 2 変更したいエリアをクリックするか、**画面** アイコンをクリックします。
- 3 **画面の解像度** と **画面の色** で、別の設定にしてみます。

Video 診断テストを実行します —エラーメッセージが表示されず、画面の問題があるにもかかわらず画面の一部は表示される場合、Dell Diagnostics (診断) プログラムの **Video** デバイスグループを実行します (69 ページの「Dell Diagnostics (診断) プログラム」を参照)。その後、デルにお問い合わせください (123 ページの「デルへのお問い合わせ」を参照)。

「エラーメッセージ」を参照してください—エラーメッセージが表示される場合、75 ページの「エラーメッセージ」を参照してください。

画面の一部しか表示されない場合

外付けモニタを接続します—

- 1 コンピュータをシャットダウンして、外付けモニタをコンピュータに取り付けます。
- 2 コンピュータおよびモニタの電源を入れ、モニタの輝度およびコントラストを調整します。

外付けモニタが動作する場合、コンピュータのディスプレイまたはビデオコントローラが不良の可能性があります。デルにお問い合わせください（123 ページの「デルへのお問い合わせ」を参照）。

セットアップユーティリティ

概要



メモ: セットアップユーティリティで使用可能なオプションのほとんどは、オペレーティングシステムによって自動的に設定され、ご自身がセットアップユーティリティで設定したオプションを無効にします。

External Hot Key オプションは例外で、セットアップユーティリティからのみ有効または無効に設定できません。オペレーティングシステムの設定機能の詳細に関しては、ヘルプとサポートセンターにアクセスしてください。Microsoft® Windows XP でヘルプとサポートセンターにアクセスするには、**スタート → ヘルプとサポート**をクリックします。Microsoft Windows Vista® では、Windows Vista スタートボタン  **→ Help and Support** (ヘルプとサポート) をクリックします。

以下のような場合に、セットアップユーティリティを使用します。

- ユーザーが選択可能な機能、たとえばコンピュータのパスワードを設定または変更する場合
- システムのメモリ容量など現在の設定情報を確認する場合

コンピュータをセットアップしたら、セットアップユーティリティを起動して、システム設定情報とオプション設定を確認します。後で参照できるように、画面の情報を控えておいてください。

セットアップユーティリティ画面では、以下のような現在のコンピュータのセットアップ情報や設定が表示されます。

- システム設定
- 起動順序
- 起動設定およびドッキングデバイス構成の設定
- 基本デバイス構成の設定
- システムセキュリティおよびハードディスクドライブのパスワード設定



メモ: 熟練したコンピュータのユーザーであるか、またはデルテクニカルサポートから指示された場合を除き、セットアップユーティリティプログラムの設定を変更しないでください。設定を間違えるとコンピュータが正常に動作しなくなる可能性があります。

セットアップユーティリティ画面の表示

- 1 コンピュータの電源を入れます (または再起動します)。
- 2 DELL™ のロゴが表示されたらすぐに <F2> を押します。ここで時間をおきすぎて、Microsoft Windows のロゴが表示された場合、Windows デスクトップが表示されるまで待ちます。次に、コンピュータをシャットダウンして、もう一度やりなおします。

セットアップユーティリティ画面



メモ: セットアップユーティリティ画面上の特定のオプションの情報を参照するには、そのオプションをハイライト表示して、画面の **Help** 領域を参照してください。

セットアップユーティリティでは、設定の主な項目が左側に表示されます。項目内の設定のタイプを表示するには、その項目をハイライト表示して **<Enter>** を押します。設定タイプをハイライト表示すると、その設定タイプの値が画面の右側に表示されます。画面の明るい色で表示されているオプションの設定は、変更することができます。コンピュータで自動設定され、変更できない設定値は、明るさを抑えた色で表示されています。画面の下部には、セットアップユーティリティで使用できるキーの機能が表示されています。

通常使用するオプション

特定のオプションでは、新しい設定を有効にするためにコンピュータを再起動する必要があります。

起動順序の変更

起動順序は、オペレーティングシステムを起動するのに必要なソフトウェアがどこにあるかをコンピュータに知らせます。セットアップユーティリティの **Boot Order** ページを使って、起動順序を管理し、デバイスを有効または無効にできます。



メモ: 一回のみ起動順序を変更するには、91 ページの「1 回のみ起動の実行」を参照してください。

Boot Order ページでは、お使いのコンピュータに搭載されている起動可能なデバイスの全般的なリストが表示されます。以下のような項目がありますが、これ以外の項目が表示されることもあります。

- **Diskette Drive**
- **Modular bay HDD**
- **Internal HDD**
- **Optical Drive**

起動ルーチン中に、コンピュータは有効なデバイスをリストの先頭からスキャンし、オペレーティングシステムのスタートアップファイルを検索します。コンピュータがファイルを検出すると、検索を終了してオペレーティングシステムを起動します。

起動デバイスを制御するには、上矢印キーまたは下矢印キーを押してデバイスを選び（ハイライト表示）ます。これでデバイスを有効または無効にしたり、一覧の順序を変更したりできます。

- デバイスを有効または無効にするには、アイテムをハイライト表示して、スペースキーを押します。有効なアイテムは白く表示され、左側に小さな三角形が表示されます。無効なアイテムは青色または暗く表示され、三角形は付いていません。
- デバイス一覧を再び指示するには、デバイスをハイライト表示して、**<u>** または **<d>**（大文字と小文字を区別しない）を押して、ハイライト表示されたデバイスを上または下に動かします。

新しい起動順序は、変更を保存し、セットアップユーティリティを終了するとすぐに有効になります。

1 回だけの起動の実行

セットアップユーティリティを起動せずに 1 回だけの起動順序が設定できます。(ハードディスクドライブ上の診断ユーティリティパーティションにある **Dell Diagnostics** (診断) プログラムを起動するためにこの手順を使うこともできます。)

- 1 **スタート** メニューからコンピュータをシャットダウンします。
- 2 コンピュータをドッキングデバイスに接続している場合は、ドッキングを解除します。ドッキングデバイスの手順については、付属のマニュアルを参照してください。
- 3 コンピュータをコンセントに接続します。
- 4 コンピュータの電源を入れます。DELL のロゴが表示されたらすぐに <F12> を押します。
ここで時間をおきすぎて **Windows** のロゴが表示されたら、**Windows** のデスクトップが表示されるまで待ちます。次に、コンピュータをシャットダウンして、もう一度やりなおします。
- 5 起動デバイス一覧が表示された場合は、起動したいデバイスをハイライト表示して、<Enter> を押します。
コンピュータは選択されたデバイスを起動します。

次回コンピュータを再起動するときは、以前の起動順序に戻ります。

COM ポートの変更

Serial Port を使って、シリアルポートの **COM** アドレスをマップしたり、シリアルポートとアドレスを無効にしたりできます。コンピュータのリソースが空くので、別のデバイスが使用できるようになります。

ソフトウェアの再インストール

ドライバ

ドライバとは？

ドライバは、プリンタ、マウス、キーボードなどのデバイスを制御するプログラムです。すべてのデバイスにドライバプログラムが必要です。

ドライバは、デバイスとそのデバイスを使用するプログラム間の通訳のような役目をします。各デバイスは、そのデバイスのドライバだけが認識する専用のコマンドセットを持っています。

お使いの Dell コンピュータには、出荷時に必要なドライバおよびユーティリティがすでにインストールされていますので、新たにインストールしたり設定したりする必要はありません。

➡ 注意：『Drivers and Utilities』メディアには、お使いのコンピュータに搭載されていないオペレーティングシステムのドライバも収録されている場合があります。インストールするソフトウェアがオペレーティングシステムに対応していることを確認してください。

キーボードドライバなど、ドライバの多くは Microsoft Windows オペレーティングシステムに付属しています。以下の場合には、ドライバをインストールする必要があります。

- オペレーティングシステムのアップグレード
- オペレーティングシステムの再インストール
- 新しいデバイスの接続または取り付け

ドライバの識別

デバイスに問題が発生した場合、問題の原因がドライバかどうかを判断し、必要に応じてドライバをアップデートしてください。

Microsoft® Windows® XP

- 1 **スタート** → **コントロールパネル** をクリックします。
- 2 **作業する分野を選びます** で、**パフォーマンスとメンテナンス** をクリックし、**システム** をクリックします。
- 3 **システムプロパティ** ウィンドウで、**ハードウェア** タブをクリックして、**デバイスマネージャ** をクリックします。

Microsoft Windows Vista®

- 1 Windows Vista Start (スタート) ボタン、 をクリックして、**Computer** (コンピュータ) を右クリックします。
- 2 **Properties** (プロパティ) → **Device Manager** (デバイスマネージャ) をクリックします。



メモ： **User Account Control** (ユーザーアカウントの管理) ウィンドウが表示されます。コンピュータのシステム管理者のときは、**Continue** (続行) をクリックします。またシステム管理者ではないときは、システム管理者に問い合わせ続けてください。

一覧を下にスクロールして、デバイスアイコンに感嘆符（[!]の付いた黄色い丸）が付いているものがないか確認します。

デバイス名の横に感嘆符がある場合、ドライバの再インストールまたは新しいドライバのインストールが必要になる場合があります（94 ページの「ドライバとユーティリティの再インストール」を参照）。

ドライバとユーティリティの再インストール

 **注意**：デルサポートウェブサイト support.jp.dell.com および『Drivers and Utilities』メディアでは、Dell™ コンピュータ用に承認されているドライバを提供しています。その他の媒体からドライバをインストールする場合、お使いのコンピュータが適切に動作しない恐れがあります。



Windows デバイスドライバのロールバックの使い方

新たにドライバをインストールまたはアップデートした後に、コンピュータに問題が発生した場合、Windows のデバイスドライバのロールバックを使用して、以前にインストールしたバージョンのドライバに置き換えることができます。

Windows XP の場合

- 1 **スタート** → **マイコンピュータ** → **プロパティ** → **ハードウェア** → **デバイスマネージャ** をクリックします。
- 2 新しいドライバをインストールしたデバイスを右クリックしてから、**プロパティ** をクリックします。
- 3 **ドライバ** タブ → **ドライバのロールバック** をクリックします。

Windows Vista の場合

- 1 Windows Vista Start (スタート) ボタン、 をクリックして、**Computer** (コンピュータ) を右クリックします。
- 2 **Properties** (プロパティ) → **Device Manager** (デバイスマネージャ) をクリックします。
 **メモ**：User Account Control (ユーザーアカウントの管理) ウィンドウが表示されます。コンピュータのシステム管理者の場合は、**Continue** (続行) をクリックします。システム管理者ではない場合は、システム管理者に問い合わせた後でデバイスマネージャを起動します。
- 3 新しいドライバをインストールしたデバイスを右クリックしてから、**Properties** (プロパティ) をクリックします。
- 4 **Drivers** (ドライバ) タブ → **Roll Back Driver** (ドライバのロールバック) をクリックします。

デバイスドライバのロールバックで問題が解決しない場合、システムの復元を使用して 96 ページの「お使いのオペレーティングシステムの復元」を参照)、オペレーティングシステムを新しいデバイスドライバがインストールされる前の動作状態に戻してみます。

Drivers and Utilities メディアの使い方

デバイスドライバのロールバックまたはシステム復元（96 ページの「お使いのオペレーティングシステムの復元」を参照）で問題を解決できない場合、『Drivers and Utilities』メディアからドライバを再インストールします。

- 1 開いているファイルをすべて保存してから閉じ、実行中のプログラムをすべて終了します。
- 2 『Drivers and Utilities』メディアを挿入します。

ほとんどの場合、CD は自動的に実行されます。実行されない場合は、Windows エクスプローラを起動し、CD ドライブのディレクトリをクリックして CD の内容を表示し、次に **autorcd.exe** ファイルをダブルクリックします。CD を初めて使用する場合、セットアップファイルをインストールするよう表示されることがあります。**OK** をクリックして、画面の指示に従って続行します。

- 3 ツールバーの **言語** ドロップダウンメニューから、ドライバまたはユーティリティに適切な言語（利用可能な場合）をクリックします。
- 4 開始画面で、**次へ** をクリックし、CD がハードウェアのスキャンを完了するまで待ちます。
- 5 その他のドライバとユーティリティを検出するためには、**検索基準** で、**システムモデル**、**オペレーティングシステム** および **トピック** ドロップダウンメニューから該当する分類項目を選択します。
コンピュータで使用される特定のドライバとユーティリティのリンクが表示されます。
- 6 特定のドライバまたはユーティリティのリンクをクリックして、インストールするドライバまたはユーティリティについての情報を表示します。
- 7 **インストール** ボタン（表示されている場合）をクリックして、ドライバまたはユーティリティのインストールを開始します。画面の指示に従ってインストールを完了します。
インストール ボタンが表示されない場合は、自動インストールを選択できません。インストールの手順については、該当する以下の手順を参照するか、または **解凍** をクリックして展開手順に従い、**readme** ファイルを参照してください。

ドライバファイルへ移動するよう指示された場合、ドライバ情報ウィンドウで CD のディレクトリをクリックして、そのドライバに関連するファイルを表示します。



手作業によるドライバの再インストール

前項で記述されているように、ハードディスクドライブへドライバファイルを解凍して、次の手順を実行します。

Windows XP の場合

- 1 **スタート** → **マイコンピュータ** → **プロパティ** → **ハードウェア** → **デバイスマネージャ** をクリックします。
- 2 インストールするドライバのデバイスのタイプをダブルクリックします（たとえば、**オーディオ** または **ビデオ**）。
- 3 インストールするドライバのデバイスの名前をダブルクリックします。
- 4 **ドライバ** タブ → **ドライバの更新** をクリックします。
- 5 **一覧または特定の場所からインストールする（詳細）** → **次へ** をクリックします。
- 6 **参照** をクリックして、あらかじめドライバファイルをコピーしておいた場所を参照します。
- 7 適切なドライバの名前が表示されたら、**次へ** をクリックします。
- 8 **完了** をクリックして、コンピュータを再起動します。

Windows Vista の場合

- 1 Windows Vista Start（スタート）ボタン、 をクリックして、**Computer**（コンピュータ）を右クリックします。
- 2 **Properties**（プロパティ） → **Device Manager**（デバイスマネージャ） をクリックします。
 **メモ** : **User Account Control**（ユーザーアカウントの管理）ウィンドウが表示されます。コンピュータのシステム管理者の場合は、**Continue**（続行）をクリックします。システム管理者ではない場合は、システム管理者に問い合わせたてデバイスマネージャを起動します。
- 3 インストールするドライバのデバイスのタイプをダブルクリックします（たとえば、**Audio**（オーディオ）または **Video**（ビデオ））。
- 4 インストールするドライバのデバイスの名前をダブルクリックします。

- 5 **Driver** (ドライバ) タブ → **Update Driver** (ドライバの更新) → **Browse my computer for driver software** (マイコンピュータでドライバソフトウェアを参照) をクリックします。
- 6 **Browse** (参照) をクリックして、あらかじめドライバファイルをコピーしておいた場所を参照します。
- 7 該当するドライバの名前が表示されたら、そのドライバ名をクリック → **OK** → **Next** (次へ) をクリックします。
- 8 **Finish** (完了) をクリックして、コンピュータを再起動します。

Microsoft® Windows® XP と Microsoft Windows Vista® オペレーティングシステムでのソフトウェアとハードウェアの 不具合に関するトラブルシューティング

デバイスが OS のセットアップ中に検知されない、または、検知されても設定が正しくない場合は、非互換性の問題を解決するためにハードウェアに関するトラブルシューティングを使用できます。

ハードウェアに関するトラブルシューティングを開始するには、次の手順を実行します。

Windows XP の場合

- 1 **スタート** → **ヘルプとサポート** をクリックします。
- 2 検索フィールドでハードウェアに関するトラブルシューティングと入力し、次に <Enter> を押して検索を始めます。
- 3 **問題を解決する** セクションで、**ハードウェアに関するトラブルシューティング** をクリックします。
- 4 **ハードウェアに関するトラブルシューティング** のリストで、現在の不具合に最も近いオプションを選択し、**次へ** をクリックして、残りのトラブルの解決手順に従います。

Windows Vista の場合

- 1 Windows Vista Start (スタート) ボタン、 をクリックし、**Help and Support** (ヘルプとサポート) をクリックします。
- 2 検索フィールドで hardware troubleshooter (ハードウェアに関するトラブルシューティング) と入力し、次に <Enter> を押して検索を始めます。
- 3 検索結果で、現在の不具合に最も近いオプションを選択し、残りのトラブルの解決手順に従います。

お使いのオペレーティングシステムの復元

次の方法で、お使いのオペレーティングシステムを復元することができます。

- Microsoft Windows XP システムの復元と Microsoft Windows Vista® システムの復元では、データファイルに影響を及ぼすことなく、お使いのコンピュータを以前の動作状態に戻します。データファイルを保護しながら、オペレーティングシステムを復元する最初の解決策として、システムの復元を使用してください。
- コンピュータに『オペレーティングシステム』CD が付属している場合は、この CD を使ってオペレーティングシステムを復元できます。ただし、『オペレーティングシステム』CD を使用すると、ハードディスクドライブのデータはすべて削除されます。システムの復元でオペレーティングシステムの問題を解決できなかった場合のみ、この CD を使用してください。

Microsoft® Windows® システムの復元の使い方

ハードウェア、ソフトウェア、またはその他のシステム設定を変更したためにコンピュータが正常に動作しなくなってしまう場合、Microsoft Windows オペレーティングシステムのシステムの復元オプションを使用して、コンピュータを以前の動作状態に復元することができます（データファイルへの影響はありません）。システムの復元でコンピュータに行った変更はすべて元の状態へ完全に戻すことが可能です。

 **注意**：データファイルのバックアップを定期的に作成してください。システムの復元は、データファイルの変更を監視したり、データファイルを復元することはできません。

 **メモ**：このマニュアルの手順は、Windows のデフォルトビュー用ですので、お使いの Dell™ コンピュータを Windows クラシック表示に設定していると動作しない場合があります。

システムの復元の開始

Windows XP の場合

 **注意**：コンピュータを前の動作状態に復元する前に、開いているファイルをすべて保存してから閉じ、実行中のプログラムをすべて終了します。システムの復元が完了するまでは、いかなるファイルまたはプログラムも変更したり、開いたり、削除しないでください。

- 1 **スタート** → **すべてのプログラム** → **アクセサリ** → **システムツール** → **システムの復元** をクリックします。
- 2 **コンピュータを以前の状態に復元する** または **復元ポイントの作成** のいずれかをクリックします。
- 3 **次へ** をクリックし、画面に表示されるプロンプトの指示に従います。

Windows Vista の場合

- 1 Windows Vista Start (スタート) ボタン、 をクリックし、**Help and Support** (ヘルプとサポート) をクリックします。
- 2 検索ボックスで、System Restore (システムの復元) と入力し、<Enter> を押します。

 **メモ**：User Account Control (ユーザーアカウントの管理) ウィンドウが表示されます。コンピュータのシステム管理者の場合は、**Continue** (続行) をクリックします。システム管理者ではない場合には、システム管理者に問い合わせる必要のある処理を続けます。

- 3 **Next** (次へ) をクリックして、表示される画面の指示に従って残りの処理を行います。

システムの復元により不具合が解決しなかった場合、最後に行ったシステムの復元を取り消すことが可能です。

最後のシステムの復元を元に戻す

 **注意**：最後に行ったシステムの復元を取り消す前に、開いているファイルをすべて保存して閉じ、実行中のプログラムをすべて終了してください。システムの復元が完了するまでは、いかなるファイルまたはプログラムも変更したり、開いたり、削除しないでください。

Windows XP の場合

- 1 **スタート** → **すべてのプログラム** → **アクセサリ** → **システムツール** → **システムの復元** をクリックします。
- 2 **以前の復元を取り消す** を選択して、**次へ** をクリックします。

Windows Vista の場合

- 1 Windows Vista Start (スタート) ボタン  をクリックし、**Help and Support** (ヘルプとサポート) をクリックします。
- 2 検索ボックスで、**System Restore** (システムの復元) と入力し、<Enter> を押します。
- 3 **Undo my last restoration** (以前の復元を取り消す) を選択して、**Next** (次へ) をクリックします。

システムの復元の有効化

 **メモ** : Windows Vista では、ディスク領域の大きさに関わらず、システムの復元は無効化されません。そのため、次の手順は Windows XP のみに適用されます。

200 MB より空容量が少ないハードディスクに Windows XP を再インストールした場合、システムの復元は自動的に無効に設定されます。

システムの復元が有効になっているか確認するには、次の手順を実行します。

- 1 **スタート** → **コントロールパネル** → **パフォーマンスとメンテナンス** → **システム** をクリックします。
- 2 **システムの復元** タブをクリックして、**すべてのドライブでシステムの復元を無効にする** にチェックマークが付いていないことを確認します。

Dell PC リストアの削除

 **注意** : Dell PC リストアをハードディスクドライブから永久に削除すると、PC リストアユーティリティがお使いのコンピュータから削除されます。Dell PC リストアを取り除いた後は、それを使ってお使いのコンピュータのオペレーティングシステムを復元することはできません。

PC リストアを使用すると、オペレーティングシステムを、コンピュータをご購入になった時の状態に戻すことができます。ハードディスクドライブのスペースを増やすためであっても、お使いのコンピュータから PC リストアを削除しないことをお勧めします。ハードディスクドライブから PC リストアを削除すると、以後、PC リストアを呼び出すことができず、PC リストアを使用してコンピュータのオペレーティングシステムを、出荷時の状態に戻すことができなくなります。

- 1 コンピュータにローカルのシステム管理者としてログオンします。
- 2 Microsoft Windows エクスプローラで、**c:\dell\utilities\DSR** に移動します。
- 3 **DSRIRRemv2.exe** ファイルをダブルクリックします。

 **メモ** : ローカルのシステム管理者としてログオンしない場合は、ローカルのシステム管理者としてログオンするようメッセージが表示されます。**終了** をクリックして、ローカルのシステム管理者としてログオンします。

 **メモ** : お使いのコンピュータのハードディスクドライブに PC リストア用パーティションがない場合、パーティションが見つからないことを知らせるメッセージが表示されます。**終了** をクリックしてください。削除するパーティションがありません。

- 4 **OK** をクリックして、ハードディスクドライブの **PC リストア用パーティション** を取り除きます。
- 5 確認のメッセージが表示されたら、**はい** をクリックします。

PC リストア用パーティションが削除され、新しくできた使用可能ディスクスペースが、ハードディスクドライブのフリースペースの割り当てに加えられます。

- 6 Windows エクスプローラで **ローカルディスク (C)** をクリックし、**プロパティ** をクリックして、**空き領域** に追加されたスペースが加えられていることを確認します。
- 7 **終了** をクリックして、**PC リストアの削除** ウィンドウを閉じて、コンピュータを再起動します。

オペレーティングシステム CD の使い方

作業を開始する前に

新しくインストールしたドライバの問題を解消するために Windows オペレーティングシステムを再インストールすることを検討する前に、まず Windows のデバイスドライバのロールバックを試してみます。94 ページの「Windows デバイスドライバのロールバックの使い方」を参照してください。デバイスドライバのロールバックを実行しても問題が解決されない場合、システムの復元を使ってオペレーティングシステムを新しいデバイスドライバがインストールされる前の動作状態に戻します。96 ページの「お使いのオペレーティングシステムの復元」を参照してください。

 **注意**：インストールを実行する前に、お使いのプライマリハードディスクドライブ上のすべてのデータファイルのバックアップを作成しておいてください。標準的なハードディスクドライブ構成において、プライマリハードディスクドライブはコンピュータによって 1 番目のドライブとして認識されます。

Windows を再インストールするには、以下のアイテムが必要です。

- Dell™ 『オペレーティングシステム』 CD
- Dell 『Drivers and Utilities』 メディア

 **メモ**：Dell 『Drivers and Utilities』 メディアには、コンピュータの組み立て時に工場ですべてインストールされたドライバが含まれています。Dell 『Drivers and Utilities』 メディアを使用して、必要なドライバをロードします。お使いのコンピュータの購入場所、CD の注文の有無によっては、Dell 『Drivers and Utilities』 メディアと 『オペレーティングシステム』 CD がコンピュータに付属されていない場合もあります。

Windows XP または Windows Vista の再インストール

再インストール処理を完了するには、1 ～ 2 時間かかることがあります。オペレーティングシステムを再インストールした後、デバイスドライバ、アンチウイルスプログラム、およびその他のソフトウェアを再インストールする必要があります。

 **注意**：『オペレーティングシステム』 CD は、Windows XP の再インストールのオプションを提供します。オプションはファイルを上書きして、ハードディスクドライブにインストールされているプログラムに影響を与える可能性があります。このような理由から、デルのテクニカルサポート担当者の指示がない限り、Windows XP を再インストールしないでください。

- 1 開いているファイルをすべて保存してから閉じ、実行中のプログラムをすべて終了します。
- 2 『オペレーティングシステム』 CD を挿入します。
- 3 Install Windows (Windows のインストール) のメッセージが表示されたら、**終了** をクリックします。
- 4 コンピュータを再起動します。

DELL ロゴが表示されたら、すぐに <F12> を押します。

 **メモ**：ここで時間をおきすぎてオペレーティングシステムのロゴが表示された場合、Microsoft® Windows® のデスクトップが表示されるのを待ち、コンピュータをシャットダウンして、再度試みます。

 **メモ**：次の手順は、起動順序を 1 回だけ変更します。次の起動時には、コンピュータはセットアップユーティリティで指定したデバイスに従って起動します。

- 5 起動デバイスのリストが表示されたら、**CD/DVD/CD-RW Drive** をハイライト表示して <Enter> を押します。
- 6 いずれかのキーを押して **CD-ROM から起動** します。
- 7 画面の指示に従ってインストールを完了します。

部品の増設および交換

作業を開始する前に

本章では、コンピュータのコンポーネントの取り付けおよび取り外しの手順について説明します。特に指示がない限り、それぞれの手順では以下の条件を満たしていることを前提とします。

- 101 ページの「コンピュータの電源を切る」および 102 ページの「コンピュータ内部の作業を始める前に」の手順をすでに完了していること。
- Dell™ の『製品情報ガイド』の安全に関する情報をすでに読んでいること。
- コンポーネントを交換するか、または別途購入している場合は、取り外し手順と逆の順番で取り付けができること。

奨励するツール

このマニュアルで説明する操作には、以下のツールが必要です。

- 細めのマイナスドライバ
- 細めのプラスドライバ
- 細めのプラスチックスクライブ
- 六角ナットドライバ
- フラッシュ BIOS アップデートプログラム CD

コンピュータの電源を切る

注意：データの損失を避けるため、コンピュータの電源を切る前に、開いているファイルをすべて保存して閉じ、実行中のプログラムをすべて終了します。

- 1 オペレーティングシステムをシャットダウンします。
 - a 開いているファイルをすべて保存して閉じ、実行中のプログラムをすべて終了します。
 - b Microsoft® Windows® XP オペレーティングシステムで、**スタート** → **シャットダウン** → **シャットダウン** をクリックします。

Microsoft® Windows Vista® の場合、デスクトップの左下端にある Windows Vista スタートボタン、 をクリックし、以下に示すスタートメニューの右下端の矢印をクリックして、次に **Shut Down** (シャットダウン) をクリックします。



オペレーティングシステムのシャットダウンプロセスが完了すると、コンピュータの電源が切れます。

- 2 コンピュータと取り付けられているすべてのデバイスの電源が切れているか確認します。オペレーティングシステムをシャットダウンしても、コンピュータおよび接続されているデバイスの電源が自動的に切れない場合は、電源ボタンを約 4 秒間押し続けて電源を切ります。

コンピュータ内部の作業を始める前に

コンピュータの損傷を防ぎ、ご自身の身体の安全を守るために、以下の安全ガイドに従ってください。



警告：本項の手順を開始する前に、『製品情報ガイド』の安全手順に従ってください。



注意：部品やカードの取り扱いには十分注意してください。カード上の部品や接続部分には触れないでください。カードを持つ際は縁を持つか、金属製の取り付けブラケットの部分を持ってください。プロセッサのようなコンポーネントは、ピンの部分ではなく端を持つようにしてください。



注意：コンピュータシステムの修理は、資格を持っているサービス技術者のみが行ってください。デルで認められていない修理による損傷は、保証の対象となりません。



注意：ケーブルを外すときは、コネクタまたはプルタブの部分を持ち、ケーブル自身を引っ張らないでください。ケーブルによってはコネクタにロックタブが付いていることがあります。このタイプのケーブルを外す場合は、ロックタブを押し込んでからケーブルを抜いてください。コネクタを抜く際は、コネクタのピンを曲げないようにまっすぐに引き抜きます。また、ケーブルを接続する前に、両方のコネクタが正しい向きに揃っているか確認します。



注意：コンピュータの損傷を防ぐため、コンピュータ内部の作業を始める前に、次の手順を実行します。

- 1 コンピュータのカバーに傷がつかないように、作業台が平らであり、汚れていないことを確認します。
- 2 コンピュータの電源を切ります（101 ページの「コンピュータの電源を切る」を参照）。
- 3 コンピュータがドッキングデバイスに接続されている場合、ドッキングを解除します。ドッキングデバイスの手順については、付属のマニュアルを参照してください。



注意：ネットワークケーブルを取り外すには、まずケーブルのプラグをコンピュータから外して、次に壁のネットワークデバイスから外します。

- 4 コンピュータからすべての電話ケーブルまたはネットワークケーブルを外します。



注意：システム基板の損傷を防ぐため、コンピュータで作業を行う前にメインバッテリーを取り外してください。

- 5 コンピュータ、および取り付けられているすべてのデバイスをコンセントから外します。
- 6 ディスプレイを閉じ、コンピュータを平らな作業台に裏返します。





1 バッテリーベイリリースラッチ 2 メインバッテリー

- 7 次の手順で、バッテリーを取り外します。
 - a コンピュータ底部のバッテリーベイリリースラッチをスライドさせます。
 - b バッテリーをバッテリーベイから取り外します。
- 8 電源ボタンを押して、システム基板の静電気を除去します。
- 9 PC カードスロットに取り付けられている PC カードを取り外します。
- 10 取り付けられているモジュールは、セカンドバッテリー（取り付けられている場合）も含めてすべて外します。
- 11 ハードディスクドライブを取り外します（104 ページの「ハードディスクドライブの取り外し」を参照）。

ハードディスクドライブ

 **警告：**ドライブがまだ熱いうちにハードディスクドライブをコンピュータから取り外す場合は、ハードディスクドライブの金属製のハウジングに手を触れないでください。

 **警告：**コンピュータ内部の作業を始める前に、『製品情報ガイド』の安全に関する指示に従ってください。

 **注意：**データの損失を防ぐため、ハードディスクドライブを取り外す前に必ずコンピュータの電源を切ってください。コンピュータの電源が入っているとき、スタンバイモードのとき、または休止状態モードのときにハードディスクドライブを取り外さないでください。

 **注意：**ハードディスクドライブは大変壊れやすく、わずかにぶつただけでもドライブが損傷を受ける場合があります。

 **メモ：**デルでは、デル製以外のハードディスクドライブの互換性の保証やサポートは行っていません。

ハードディスクドライブベイのハードディスクドライブを交換するには、次の手順を実行します。

- 1 101 ページの「作業を開始する前に」の手順に従って操作します。
- 2 コンピュータを裏返して、ハードディスクドライブネジを外します（104 ページの「ハードディスクドライブの取り外し」を参照）。

 **注意：**ハードディスクドライブをコンピュータに取り付けていないときは、保護用静電気防止パッケージに保管します。『製品情報ガイド』の「静電気障害への対処」を参照してください。

- 3 ハードディスクドライブをコンピュータから引き出します。
- 4 新しいドライブを梱包から取り出します。

ハードディスクドライブを保管するためや配送のために、梱包を保管しておいてください。

 **注意：**ドライブを所定の位置に挿入するには、均等に力を加えてください。力を加えすぎると、コネクタが損傷する恐れがあります。

- 5 ハードディスクドライブが完全にベイに収まるまでスライドします。
- 6 ネジを締めます。
- 7 『オペレーティングシステム』CD を使用して、コンピュータで使用するオペレーティングシステムをインストールします。（99 ページの「オペレーティングシステム CD の使い方」を参照）。
- 8 『Drivers and Utilities』メディアを使って、お使いのコンピュータにドライバとユーティリティをインストールします（94 ページの「Drivers and Utilities メディアの使い方」を参照）。

ハードディスクドライブの取り外し

ハードディスクドライブを取り外すには次の手順を実行します。

- 1 101 ページの「作業を開始する前に」の手順に従って操作します。



メモ: ハードディスクドライブを取り外す前に、メインバッテリーを取り外したことを確認してください。

- 2 コンピュータを裏返して、ハードディスクドライブを固定している金属製ブラケットにある 2 本のネジを緩めます。
- 3 ブラケットの側面を持ち、コンピュータの背面方向にスライドさせ、2 つの金属製クリップの下からブラケットを取り外します。
- 4 ハードディスクドライブから金属製ブラケットを取り外し、横に置きます。

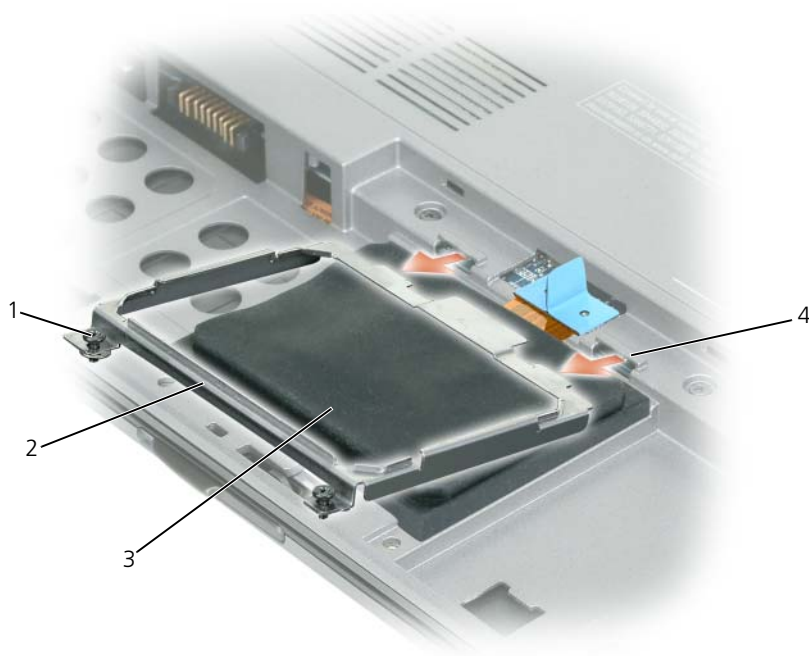

- 1 ネジ (2) 2 金属製ブラケット 3 ハードディスクドライブ
4 金属製クリップ (2)



注意: ハードディスクドライブをコンピュータに取り付けていないときは、保護用静電気防止パッケージに保管します。『製品情報ガイド』の「静電気障害への対処」を参照してください。

- 5 プルタブを使ってシステム基板コネクタからハードディスクドライブケーブルを外し、ハードディスクドライブをコンピュータから取り外します。



- 1 プルタブ 2 ハードディスクドライブケーブル 3 ハードディスクドライブ
4 システム基板コネクタ

ハードディスクドライブの取り付け

➡ 注意: ドライブを所定の位置に挿入するには、均等に力を加えてください。力を加えすぎると、コネクタが損傷する恐れがあります。

1 104 ページの「ハードディスクドライブの取り外し」にある手順を逆にしていきます。

✍ メモ: このコンピュータには、光学ドライブは装備されていません。メディアベース（別売）を使ってソフトウェアをインストールしてください。

2 お使いのコンピュータで使用するオペレーティングシステムをインストールします（96 ページの「お使いのオペレーティングシステムの復元」を参照）。

3 ドライバおよびユーティリティをインストールします（94 ページの「ドライバとユーティリティの再インストール」を参照）。

メモリ

システム基板にメモリモジュールを取り付けると、コンピュータのメモリ容量を増やすことができます。お使いのコンピュータに対応するメモリの情報については、125 ページの「仕様」を参照してください。必ずお使いのコンピュータ用のメモリモジュールのみを取り付けてください。

 **メモ:** デルから購入されたメモリモジュールは、お使いのコンピュータの保証範囲に含まれます。

 **警告:** 本項の手順を開始する前に、『製品情報ガイド』の安全手順に従ってください。

1 101 ページの「作業を開始する前に」の手順に従って操作します。

 **注意:** メモリモジュールコネクタへの損傷を防ぐため、メモリモジュールの固定クリップを広げるためにツールを使用しないでください。

2 メモリモジュールを交換する場合は、既存のモジュールを取り外します。

- a メモリモジュールコネクタの両端にある固定クリップをモジュールが持ち上がるまで指先で慎重に広げます。
- b モジュールをコネクタから取り外します。

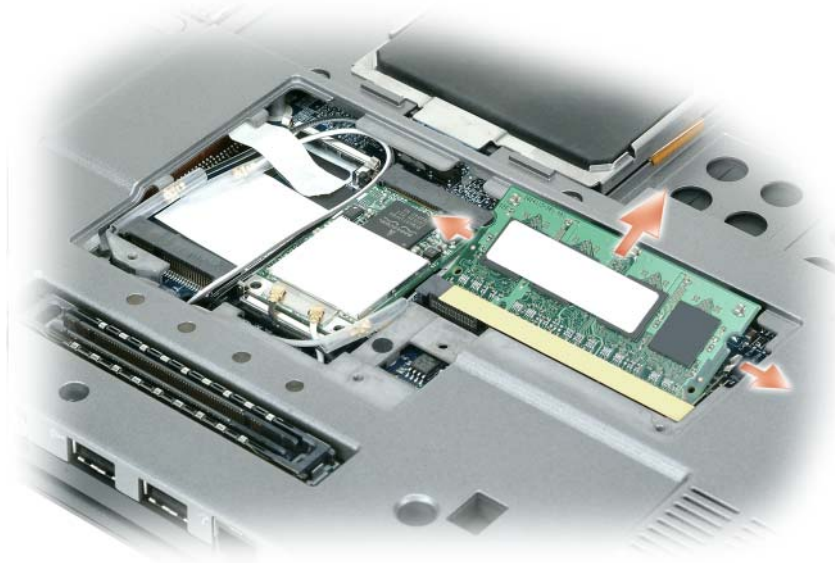

 **メモ:** パフォーマンスを最適化するため、各コンピュータでは同一のメモリモジュールを使用する必要があります。

3 身体の静電気を除去してから、新しいメモリモジュールを取り付けます。

 **メモ:** メモリモジュールが正しく取り付けられていない場合、コンピュータは正常に起動しません。この場合、エラーメッセージは表示されません。

- a モジュールエッジコネクタの切り込みをコネクタスロットのタブに合わせます。
- b モジュールを 45 度の角度でしっかりとスロットに挿入し、メモリモジュールがカチッと所定の位置に収まるまで押し下げます。カチッという感触が得られない場合、モジュールを取り外し、もう一度取り付けます。

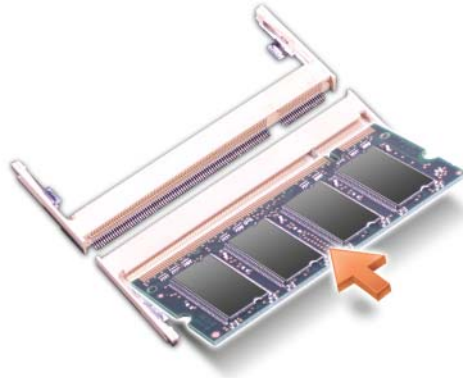

4 カバーを取り付けます。

➡ **注意:** カバーが閉まりにくい場合、モジュールを取り外して、もう一度取り付けます。無理にカバーを閉じると、コンピュータを破損する恐れがあります。

5 バッテリーをバッテリーベイに取り付けるか、または AC アダプタをコンピュータおよびコンセントに接続します。

6 コンピュータの電源を入れます。

コンピュータは起動時に、増設されたメモリを検出してシステム構成情報を自動的に更新します。

コンピュータに取り付けられたメモリ容量を確認します。

- **Microsoft Windows XP** オペレーティングシステムの場合、お使いのデスクトップの **マイコンピュータ** アイコンを右クリックします。**プロパティ** → **全般** をクリックします。
- **Microsoft Windows Vista** オペレーティングシステムでは、**Windows Vista Start** (スタート) ボタン、 をクリックし、**Computer** (コンピュータ) → **Properties** (プロパティ) を右クリックします。

キーボード

⚠ **警告:** 本項の手順を開始する前に、『製品情報ガイド』の安全手順に従ってください。

➡ **注意:** 静電気放出を避けるため、静電気防止用リストバンドを使用したり、定期的に塗装されていない金属面 (コンピュータの背面にあるコネクタなど) に触れたりして、静電気を除去します。

1 101 ページの「作業を開始する前に」の手順に従って操作します。

2 ヒンジカバーを取り外します (108 ページの「ヒンジカバー」を参照)。

➡ **注意:** キーボード上のキーキャップは壊れたり、外れたりしやすく、また取り付けに時間がかかります。キーボードの取り外しや取り扱いには注意してください。

3 キーボードを取り外します。

a キーボード上部にある 3 本の M2 x 3 mm ネジを外します。

➡ **注意:** 手順 b では、キーボードワイヤを引っ張らないように注意してキーボードを持ち上げます。

b 2 つのキーボードコネクタが見えるまでキーボードを手前にスライドします。

- c キーボードコネクタにあるプラスチックバーを引き上げて、キーボードコネクタをシステム基板から外します。

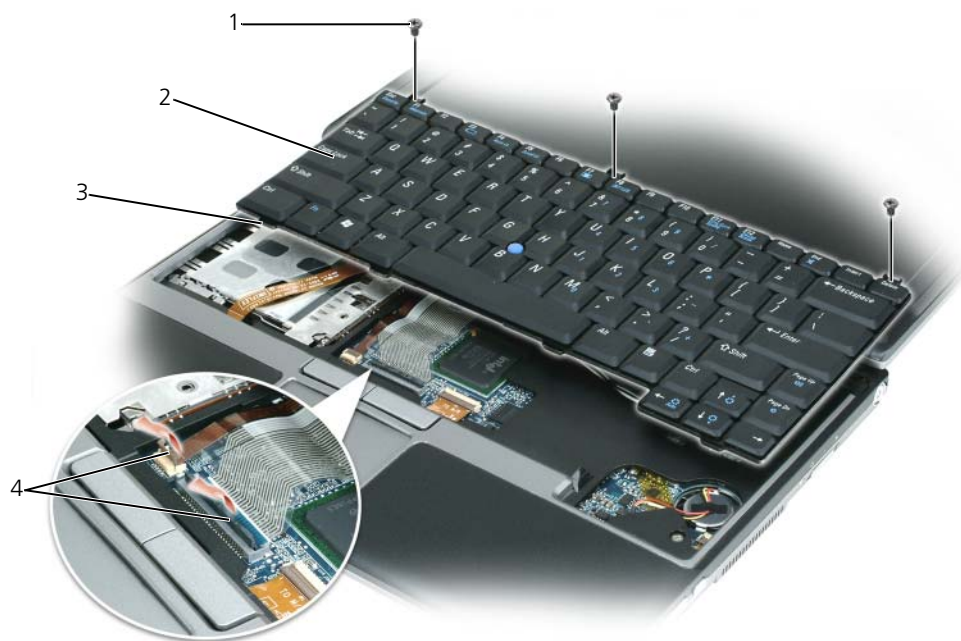

- 1 M2 x 3 mm ネジ (3) 2 キーボード 3 クリップ (4)
4 キーボードコネクタのプラスチックバー

- ➡ **注意:** キーボード取り付け中にパームレストの損傷を防ぐため、キーボード前面の端についているタブをパームレストに差し込んでから、キーボードを所定の位置に固定します。
- 4 キーボードを取り付けるには、キーボードケーブルをシステム基板のコネクタに接続します。
- 5 キーボードの前面の端に沿ってあるタブをパームレストに差し込み、キーボードをパームレストの上を下ろします。
- 6 キーボード上部の3本のネジを元どおりに取り付けます。
- 7 ヒンジカバーを取り付けます。

ヒンジカバー

- ⚠ **警告:** 本項の手順を開始する前に、『製品情報ガイド』の安全手順に従ってください。
- ➡ **注意:** 静電気放出を避けるため、静電気防止用リストバンドを使用したり、定期的に塗装されていない金属面（コンピュータの背面にあるコネクタなど）に触れたりして、静電気を除去します。
- ➡ **注意:** ヒンジカバーは壊れやすいので、無理な力を加えると損傷する可能性があります。ヒンジカバーの取り外しには注意してください。

- 1 101 ページの「作業を開始する前に」の手順に従って操作します。
- 2 ディスプレイを完全に（180 度）開いて、作業面に平らになるようにします。
- ➡ **注意:** ヒンジカバーへの損傷を防ぐため、カバーの両側を同時に持ち上げないでください。
- 3 コンピュータの右側から、プラスチック製のスクライブを使ってヒンジカバーをてこのようにして持ち上げます。



1 ヒンジカバー 2 プラスチックスクライブ

- 4 ヒンジカバーを緩めて持ち上げ、右から左に動かして取り外します。
- 5 ヒンジカバーを取り付けるには、まず左側をヒンジカバースロットに挿入して左から右に押し、カバーを所定の位置にカチッという感触が持てるまではめ込みます。

ミニカード

お使いのコンピュータと一緒にワイヤレス LAN カードを注文された場合は、カードはすでに取り付けられています。

⚠ 警告: 本項の手順を開始する前に、『製品情報ガイド』の安全手順に従ってください。

➡ 注意: システム基板の損傷を防ぐため、コンピュータで作業を行う前にメインバッテリーを取り外してください。

ワイヤレスローカルエリアネットワーク（ワイヤレス LAN）カード

- 1 101 ページの「作業を開始する前に」の手順に従って操作します。
- 2 コンピュータ背面にある塗装されていない金属製のコネクタに触れて、身体の静電気を除去します。

📌 メモ: その場を離れた後、コンピュータに戻るときには再び静電気を除去してください。

- 3 カードがまだ取り付けられていない場合は、手順 4 に進みます。カードを交換する場合は、既存のカードを取り外します。
- a コンピュータを裏返し、メモリモジュールカバー / ミニカードモジュールカバーを取り外します。
 - b アンテナケーブルをカードから外します。

 **メモ**：所有するワイヤレス LAN カードのタイプによって、3 本のアンテナケーブルのうちの 2 本か 3 本が使用される場合があります。

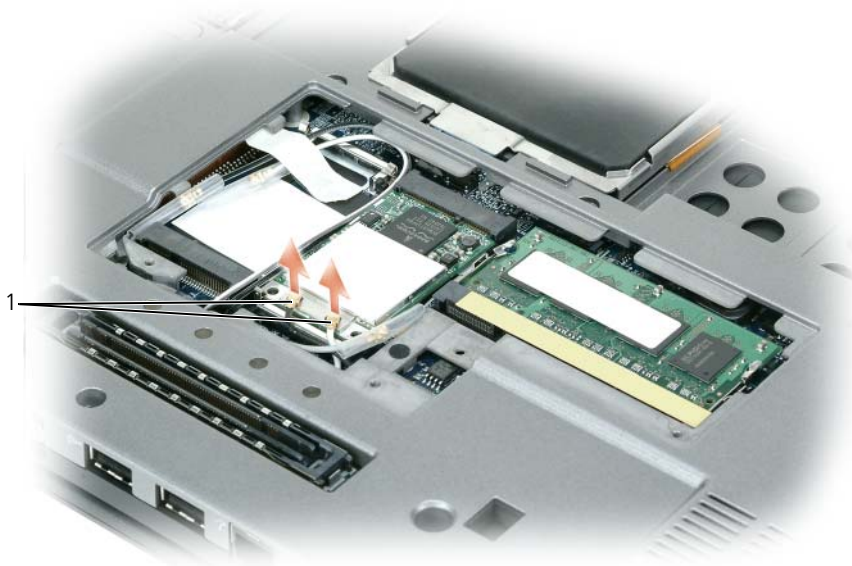

1 アンテナケーブル (2)

- c ワイヤレス LAN カードからアンテナケーブルを外します。

 **注意**：コネクタへの損傷を防ぐため、固定クリップを広げるためにツールを使用しないでください。

- d カードが少し持ち上がるまで金属製固定クリップをコンピュータの背面方向に押し、カードを取り外します。
- e カードをコネクタから取り外します。

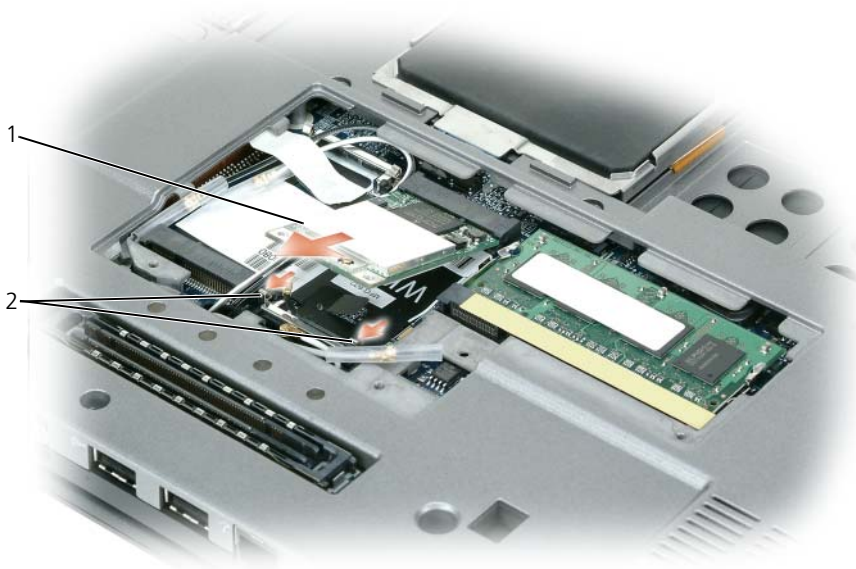

1 ワイヤレス LAN カード 2 金属製固定クリップ (2)

➡ 注意: コネクタは、正しく取り付けられるよう設計されています。抵抗を感じる場合は、コネクタを確認しカードを再調整してください。

📎 メモ: ワイヤレス LAN カードコネクタには、モバイルブロードバンド (WWAN) ネットワークカードを挿入しないでください。

4 ワイヤレス LAN カードを取り付けます。

➡ 注意: ワイヤレス LAN カードの損傷を避けるため、カードの上や下に決してケーブルを置かないでください。

📎 メモ: ワイヤレス LAN カードには、注文したカードのタイプによって 2 つまたは 3 つのアンテナコネクタが付いています。

a ワイヤレス LAN カードのスペースを確保するため、アンテナケーブルを邪魔にならない位置に動かします。

b ワイヤレス LAN カードとコネクタの角度が 45 度になるように合わせて、カチッと収まる感触があるまでカードを固定クリップに押し込みます。

📎 メモ: どのケーブルをどのコネクタに接続するかという具体的な情報に関しては、お使いのワイヤレス LAN カードに付属のマニュアルを参照してください。

c コネクタ上の三角形の色とケーブルの色が合うように、ワイヤレス LAN カードのアンテナコネクタにアンテナケーブルを接続します。主要アンテナケーブル (白) を白い三角形の付いたアンテナコネクタに接続します。補助アンテナケーブル (黒) を黒い三角形の付いたアンテナコネクタに接続します。

📎 メモ: コンピュータに灰色のケーブルがある場合は、お使いのカードで使用できるのであれば、灰色の三角形の付いたコネクタに接続します。

5 アンテナケーブルをワイヤレス LAN カードに接続して、ケーブルを正しく配線します。

6 メモリモジュールカバー / ミニカードモジュールカバーを取り付けます。

モバイルブロードバンド (WWAN) カード

メモ: 地域によっては、モバイルブロードバンドカードを利用できない場合があります。

お使いのコンピュータと一緒にモバイルブロードバンドカードを注文された場合は、カードはすでに取り付けられています。

警告: 本項の手順を開始する前に、『製品情報ガイド』の安全手順に従ってください。

- 1 モバイルブロードバンドカード がまだ取り付けられていない場合は、手順 5 に進みます。モバイルブロードバンドカード を交換する場合は、既存のカードを取り外します。



1 アンテナケーブル (2) 2 モバイルブロードバンドカード

- a モバイルブロードバンドカード に取り付けられているすべてのケーブルを外します。

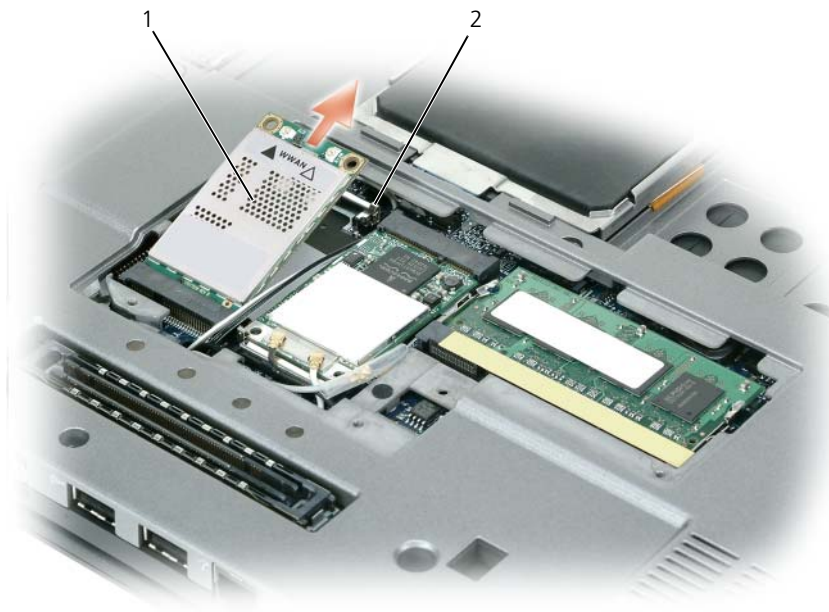

1 モバイルブロードバンドカード 2 金属固定タブ (2)

- ➡ **注意:** コネクタへの損傷を防ぐため、固定クリップを広げるためにツールを使用しないでください。
 - b ワイヤレス LAN カードが少し持ち上がるまで、指先で慎重に金属製固定タブを広げます。
 - c モバイルブロードバンドカードをスライドさせて、コネクタから取り外します。
- ➡ **注意:** コネクタは、正しく取り付けられるよう設計されています。抵抗を感じる場合は、コネクタを確認しカードを再調整してください。
- 📌 **メモ:** モバイルブロードバンドカードスロットには、ワイヤレス LAN カードを挿入しないでください。
- 2 モバイルブロードバンドカードを取り付けるには、次の手順を実行します。
 - a 邪魔になるアンテナケーブルを移動して、カードのための場所を確保します。
- ➡ **注意:** モバイルブロードバンドカードの損傷を避けるため、ケーブルがカードの上や下にならないように、適切に配線してください。
- 📌 **メモ:** モバイルブロードバンドカードのケーブル経路指定は一定でない場合があります。
 - b カードを 45 度の角度でコネクタに合わせ、カチッという感触があるまでカードをコネクタに押し込みます。
 - c 白色のストライプ模様のケーブルを白色の三角形のマークがあるカードのコネクタに接続します。
 - d 黒色のストライプ模様のケーブルを黒色の三角形のマークがあるカードのコネクタに接続します。

SIM カード

➡ **注意** : SIM カードを静電気放出 (ESD) から保護するため、SIM カードコネクタには触れないでください。また、カードを取り外す際には、カードをスロットから持ち上げる前に、注意してカードを金属性タブから完全にスライドさせて外します。カードは壊れやすいので破損する可能性があります。

✍ **メモ** : SIM カードはバッテリーバイにあります。SIM カードに触れる前にメインバッテリーを取り外す必要があります。

- 1 カードの角が欠けている方をコンピュータの背面方向に向け、SIM カードを SIM カードスロットからスライドさせて取り外します。

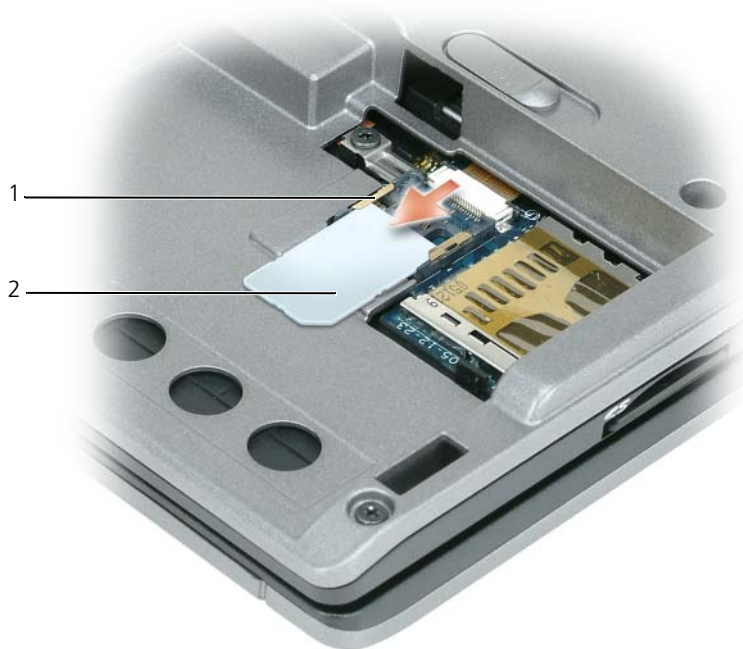

1 SIM カードスロットの金属製タブ (2) 2 角が欠けている SIM カード

✍ **メモ** : SIM カードを交換する際には、カードの角が欠けている方をコンピュータの背面方向に向け、SIM カードを SIM カードスロットの 2 つの金属製タブの下にスライドさせます。

Bluetooth® ワイヤレステクノロジーの内蔵カード

⚠ **警告** : 以下の手順を実行する前に、『製品情報ガイド』の安全にお使いいただくための注意をよく読んでください。

➡ **注意** : 静電気による損傷を避けるため、静電気防止用リストバンドを使用したり、コンピュータの背面パネルにあるコネクタなどに定期的に触れたりして、静電気を身体から除去してください。

➡ **注意** : システム基板の損傷を防ぐため、コンピュータで作業を行う前にメインバッテリーを取り外してください。

Bluetooth ワイヤレステクノロジー内蔵カードを購入された場合は、お使いのコンピュータにすでに取り付けられています。

- 1 101 ページの「作業を開始する前に」の手順に従って操作します。
- 2 キーボードを取り外します (109 ページの「ミニカード」を参照)。
- 3 カードホルダーから M2 x 3 mm ネジを取り外し、横に置きます。
- 4 位置合わせピンからカードを持ち上げます。
- 5 カードからカードケーブルコネクタを取り外します。



- | | | |
|----------------------------------|---------------|----------------|
| 1 Bluetooth ワイヤレス
テクノロジー内蔵カード | 2 カードケーブルコネクタ | 3 M2 x 3 mm ネジ |
| 4 カードホルダー | 5 位置合わせピン | |

注意: カード、カードケーブル、または周辺コンポーネントの損傷を防ぐため、カードの取り外しは慎重に行ってください。

コイン型電池

警告: 以下の手順を実行する前に、『製品情報ガイド』の安全にお使いいただくための注意をよく読み、指示に従ってください。

注意: 静電気による損傷を避けるため、静電気防止用リストバンドを使用したり、コンピュータの背面パネルにあるコネクタなどに定期的に触れたりして、静電気を身体から除去してください。

注意: システム基板の損傷を防ぐため、コンピュータで作業を行う前にメインバッテリーを取り外してください。

- 1 101 ページの「作業を開始する前に」の手順に従って操作します。
- 2 キーボードを取り外します (109 ページの「ミニカード」を参照)。
- 3 システム基板コネクタからコイン型バッテリーケーブルコネクタを外します。
- 4 システム基板からコイン型バッテリーを取り外します。



1 ケーブルコネクタ 2 コイン型電池

バッテリーを取り付けるには、クリップの下にプラス側（プラス [+] と表示されています）を上にして、30度の角度で差し込んでから押し下げて入れます。

Dell™ QuickSet



メモ：この機能はお使いのコンピュータで使用できない場合があります。

Dell™ QuickSet を使用すると、次のタイプの設定を容易に実行したり、表示したりすることができます。

- ネットワークの接続性
- 電力の管理
- ディスプレイ
- システム情報

Dell™ QuickSet で実行する内容に応じて、Microsoft® Windows® タスクバーにある QuickSet アイコンをクリック、ダブルクリック、または右クリックして、QuickSet を開始します。タスクバーは画面の右下隅にあります。

QuickSet の詳細に関しては、タスクバーにある QuickSet アイコンを右クリックして、ヘルプ をクリックします。

ノートブックコンピュータを携帯するときは

コンピュータの識別

- コンピュータにネームタグまたはビジネスカードを取り付けます。
- サービスタグをメモして、コンピュータやキャリングケースとは別の安全な場所に保管します。コンピュータを紛失したり盗難に遭ったりした場合、警察等の公的機関およびデルに連絡する際に、このサービスタグをお知らせください。
- Microsoft® Windows® デスクトップに、**PCの所有者** というファイルを作成します。名前、住所、および電話番号などの情報をこのファイルに記入しておきます。
- クレジットカード会社に問い合わせて、ID タグコードを発行しているかを確認します。

コンピュータの梱包

- コンピュータに取り付けられているすべての外付けデバイスを取り外して、安全な場所に保管します。PC カードに接続されているすべてのケーブルを外し、すべての拡張型 PC カードを取り外します（56 ページの「拡張型 PC カード」を参照）。
- コンピュータをなるべく軽くするため、モジュールベイにあるすべてのデバイスを取り外して、Dell TravelLite™ モジュールを取り付けます。
- メインバッテリーおよび携帯するすべての予備バッテリーをフル充電します。
- コンピュータをシャットダウンします。
- AC アダプタを取り外します。

➡ **注意:** ディスプレイを閉じる際に、キーボードまたはパームレスト上に物が残っているとディスプレイに損傷を与える恐れがあります。

- ペーパークリップ、ペン、および紙などの物をキーボードまたはパームレスト上から取り除いた後、ディスプレイを閉じます。
- コンピュータとアクセサリを一緒に入れる場合は、オプションの Dell™ キャリングケースをご利用ください。
- 荷造りの際、コンピュータをシェービングクリームやコロソ、香水、食べ物などと一緒に入れないでください。

➡ **注意:** 低温の環境から暖かいところに、または高温の環境から涼しいところにコンピュータを移動する場合は、1 時間程室温にならしてから電源を入れてください。

- コンピュータ、バッテリー、およびハードディスクドライブは、直射日光、汚れ、ほこり、液体などから保護し、極端に高温や低温になる場所を避けてください。
- コンピュータは、車のトランクまたは飛行機の手荷物入れの中で動かないように梱包してください。

携帯中のヒントとアドバイス

➡ **注意**：データ損失を防ぐために光学ドライブを使用している間は、コンピュータを動かさないでください。

➡ **注意**：コンピュータを荷物として預けないでください。

- バッテリーの時間を最大にするために、ワイヤレスアクティビティを無効にします。ワイヤレスアクティビティを無効にするには、ワイヤレススイッチを使用します（52 ページの「Dell Wi-Fi Catcher™ ネットワークロケータ」を参照）。
- バッテリー駆動時間を最大にするために、電力の管理のオプション設定を変更します（31 ページの「省電力モード」を参照）。
- 海外にコンピュータを携帯する場合は、通関で所有や使用权を証明する書類（会社所有のコンピュータの場合）が必要な場合があります。訪問予定国の通関規則を調べた上で、自国政府から国際通行許可証（商品パスポートとも呼ばれます）を取得するようお勧めします。
- 国によっては電源が頻繁に途絶えることがあります。海外では充電したバッテリーを常に携帯してください。
- クレジットカード会社の多くは、困ったときに便利なサービスをノートブックコンピュータユーザーに提供していますのでご確認ください。

飛行機内での利用

➡ **注意**：コンピュータは、金属探知機には絶対に通さないでください。X線探知機に通すか、手検査を依頼してください。

- 手荷物チェックの際に、コンピュータに電源を入れてチェックする場合もあるので、必ず充電されたバッテリーか、ACアダプタと電源ケーブルを携帯してください。
- 飛行機に搭乗する前に、コンピュータの使用が許可されていることを確認してください。航空会社によっては、飛行中の電子機器の使用を禁止している場合があります。すべての航空会社が離着陸の際の使用を禁止しています。

困ったときは

サポートを受けるには

 **警告**：コンピュータカバーを取り外す必要がある場合、まずコンピュータの電源ケーブルとモデムケーブルをすべてのコンセントから外してください。

お使いのコンピュータに不具合がある場合、以下の手順でその不具合を診断し、問題解決することができます。

- 1 コンピュータに生じている不具合に関連した情報と手順に関しては、69 ページの「トラブルシューティング」を参照してください。
- 2 Dell Diagnostics（診断）プログラムの実行方法の手順については、69 ページの「Dell Diagnostics（診断）プログラム」を参照してください。
- 3 124 ページの「Diagnostics（診断）チェックリスト」に記入してください。
- 4 インストールとトラブルシューティングの手順については、デルサポート（support.jp.dell.com）から、広範囲をカバーするオンラインサービスを利用してください。デルサポートオンラインの広範囲をカバーするリストについては、122 ページの「オンラインサービス」を参照してください。
- 5 これまでの手順で問題が解決されない場合は、123 ページの「デルへのお問い合わせ」を参照してください。

 **メモ**：デルへお問い合わせになるときは、できればコンピュータの電源を入れて、コンピュータの近くから電話をおかけください。サポート担当者がコンピュータでの操作をお願いすることがあります。

デルのオートテレフォンシステムの指示に従って、エクスプレスサービスコードを入力すると、電話は適切なサポート担当者に転送されます。

デルサポートの使い方の説明は、121 ページの「テクニカルサポートおよびカスタマーサービス」を参照してください。

テクニカルサポートおよびカスタマーサービス

Dell™ のハードウェアに関するお問い合わせは、デルサポートサービスをご利用ください。サポートスタッフはその情報を元に、正確な回答を迅速に提供します。

デルサポートサービスにお問い合わせになる場合、123 ページの「お問い合わせになる前に」を参照してから、お住まいの地域のお問い合わせ番号に連絡するか、または support.jp.dell.com にアクセスしてください。

DellConnect

DellConnect は、ブロードバンド接続を介してデルサービスとサポート担当者がお使いのコンピュータにアクセスできるようにするための、簡易なオンラインアクセスツールで、お客様立会いのもとに不具合の診断や修復を行います。詳細については、support.jp.dell.com へアクセスするか、DellConnect をクリックしてください。

オンラインサービス

デル製品およびサービスについては、以下のウェブサイトでご覧いただけます。

www.dell.com

www.dell.com/ap (アジア太平洋地域のみ)

www.dell.com/jp (日本)

www.euro.dell.com (ヨーロッパ)

www.dell.com/la (ラテンアメリカとカリブ諸国)

www.dell.ca (カナダ)

デルサポートへは、以下のウェブサイトおよび E- メールアドレスでご連絡いただけます。

- デルサポートサイト

support.dell.com

support.jp.dell.com (日本)

support.euro.dell.com (ヨーロッパ)

- デルサポートの E- メールアドレス

mobile_support@us.dell.com

support@us.dell.com

la-techsupport@dell.com (ラテンアメリカおよびカリブ諸国のみ)

apsupport@dell.com (アジア太平洋地域)

24 時間納期案内電話サービス

ご注文になったデル製品の状況を確認するには、**support.jp.dell.com** にアクセスするか、または、24 時間納期案内電話サービスにお問い合わせください。音声による案内で、注文について調べて報告するために必要な情報をお伺いします。

ご注文に関する問題

欠品、誤った部品、間違った請求書などの注文に関する問題がある場合は、デルカスタマーケアにご連絡ください。お電話の際は、納品書または出荷伝票をご用意ください。

製品情報

デルが提供しているその他の製品に関する情報が必要な場合や、ご注文をする場合は、デルウェブサイト **www.dell.com/jp** をご覧ください。お住まいの地域のお問い合わせ先電話番号および販売担当者の電話番号に関しては、123 ページの「デルへのお問い合わせ」を参照してください。

保証期間中の修理または返品について

『サービス & サポートのご案内』をご覧ください。

お問い合わせになる前に



メモ：お電話の際は、エクスプレスサービスコードをご用意ください。エクスプレスサービスコードがおわかりになると、デルで自動電話サポートシステムをお受けになる場合に、より効率良くサポートが受けられます。また、お客様のサービスタグをお尋ねする場合もございます（お使いのコンピュータの背面または底面にあります）。

必ず **Diagnostics（診断）チェックリスト（124 ページの「Diagnostics（診断）チェックリスト」を参照）** に記入してください。デルへお問い合わせになるときは、できればコンピュータの電源を入れて、コンピュータの近くから電話をおかけください。キーボードからコマンドを入力したり、操作時に詳細情報を説明したり、コンピュータ自体でのみ可能な他のトラブルシューティング手順を試してみるようお願いする場合があります。システムのマニュアルがあることを確認してください。



警告：コンピュータ内部の作業を始める前に、『製品情報ガイド』の安全にお使いいただくための注意に従ってください。

デルへのお問い合わせ

米国のお客様は、800-WWW-DELL（800-999-3355）にお問い合わせください。



メモ：有効なインターネット接続が利用できない場合、お問い合わせ先の情報はお買い上げ明細書、梱包内容明細書、請求書、または Dell 製品カタログでご参照いただけます。

デルでは、各種のオンラインとお電話によるサポートおよびサービスのオプションを提供しています。ご利用状況は国や製品により異なるため、一部のサービスはお客様の地域でご利用いただけない場合があります。営業、テクニカルサポート、またはカスタマーサービスの問題に関するデルへのお問い合わせは次の手順を実行します。

- 1 **support.jp.dell.com** へアクセスします。
- 2 ページの下部にある **国 / 地域** ドロップダウンメニューで、お客様の国または地域を確認します。
- 3 ページの左側にある **お問い合わせ** をクリックします。
- 4 必要に応じて、適切なサービスまたはサポートのリンクを選択します。
- 5 お客様のご都合の良いデルへのお問い合わせ方法を選択します。

Diagnostics (診断) チェックリスト

名前：

日付：

住所：

電話番号：

サービスタグ（コンピュータの背面または底面にあるバーコード）：

エクスペレスサービスコード：

返品番号（デルサポート担当者から提供された場合）：

オペレーティングシステムとバージョン：

周辺機器：

拡張カード：

ネットワークに接続されていますか？ はい いいえ

ネットワーク、バージョン、およびネットワークアダプタ：

プログラムとバージョン：

システムのスタートアップファイルの内容を確認するときは、オペレーティングシステムのマニュアルを参照してください。コンピュータにプリンタを接続している場合、各ファイルを印刷します。印刷できない場合、各ファイルの内容を記録してからデルにお問い合わせください。

エラーメッセージ、ビープコード、または診断コード：

問題点の説明と実行したトラブルシューティング手順：

仕様



メモ:仕様は、地域によって異なる場合があります。お使いのコンピュータの構成の詳細については、**スタート → ヘルプとサポート** をクリックし、お使いのコンピュータについての情報を表示するオプションを選びます。

プロセッサ

プロセッサの種類	Intel® Core™ Solo および Intel Core 2 Duo プロセッサ
L1 キャッシュ	32 KB (内蔵)
L2 キャッシュ	2 MB
外付けバスの周波数	533

システム情報

システムチップセット	Intel 945 GMS
データバス幅	64 ビット
DRAM バス幅	64 ビット
プロセッサアドレスバス幅	32 ビット

PC カード / Express Card

カードバスコントローラ	Ricoh R5C843
PC カードコネクタ	80 ピン
サポートするカード	Type I および II カード 34 mm アダプタ付き ExpressCard
PC カードコネクタサイズ	68 ピン
データ幅 (最大)	PCMCIA 16 ビット カードバス 32 ビット

メモリ

メモリモジュールコネクタ	ユーザーがアクセス可能な DIMM ソケット × 1
メモリモジュールの容量	最小 1 GB から最大 2 GB
メモリのタイプ	533 MHz DDRII SDRAM (最高 667 MHz DDRII まで対応)
最小メモリ	1 GB (オンボードメモリ)
最大搭載メモリ	最大 2 GB

スマートカード

読み書き機能	すべての ISO 7816 1/2/3/4 マイクロプロセッサカードに読み書き (T=0、T=1)
サポートするカード	3 V および 5 V
プログラムテクノロジーサポート	Java カード
インタフェース速度	9,600 ~ 115,200 bps
EMV レベル	レベル 1 認定
WHQL 認定	PC/SC
互換性	PKI 環境で互換
取り付け / 取り出しのサイクル	100,000 回まで認定

ポートとコネクタ

ビデオ	15 ホールコネクタ (メス)
オーディオ	マイクミニコネクタ、ステレオヘッドフォン / スピーカミニコネクタ
USB	4 ピン USB 2.0 対応コネクタ × 2
パワード USB	9 ピン USB 2.0 準拠パワード × 1
モデム	RJ-11 サポート
IEEE 1394a	4 ピンシリアルコネクタ メモ : D430 は、スリム型メディアベースをドッキングに使用するように設計されていません。ただし、D シリーズの D/Port および D/Dock との互換性があります。D シリーズの D/Port および D/Dock を使用すると、1394 ポートを除くすべてのポートを効果的に利用することができます。1394 ポートを使用する必要がある場合は、主要ドッキングデバイスとしてメディアベースを利用することをお勧めします。
ミニカード	タイプ IIIA ミニカードスロット × 2
ネットワークアダプタ	RJ-45 ポート
D-Dock コネクタ	D/Dock、D/Port、または D420 メディアベース用の標準ドッキングコネクタ

通信

モデム：

タイプ	v.92 56 K MDC
コントローラ	ソフトモデム
インタフェース	Intel ハイ・デフィニッション・オーディオ
ネットワークアダプタ	システム基板上に 10/100/1000 イーサネット LAN
ワイヤレス	<ul style="list-style-type: none">• 内蔵 PCI-e ミニカード ワイヤレス LAN 対応• Bluetooth® ワイヤレステクノロジー対応• USB インタフェース使用ワイヤレス WAN ミニカード対応

ビデオ

ビデオタイプ	Intel 内蔵 UMA グラフィックス
データバス	PCI Express
コントローラおよびメモリ	224 MB の共有システムメモリ (512 MB 以上のシステムメモリ)
LCD インタフェース	LVDS
テレビサポート	S ビデオおよびコンボジットモードの NTSC または PAL (Dell D/Port 拡張ポートレプリケータのみを使用)

オーディオ

オーディオタイプ	HDA (ハイ・デフィニッション・オーディオ) 内蔵マイク用 Knowles Acoustics による Intellisonic ソフトウェア (WinXP、 WinXP64、Win2000)
オーディオコントローラ	Sigmatel STAC9200
ステレオ変換	24 ビット (ステレオ DA 変換) 24 ビット (ステレオ AD 変換)
インタフェース：	
内蔵	ハイ・デフィニッション・オーディオ
外付け	マイクミニコネクタ、ステレオヘッドフォン コネクタ / スピーカミニコネクタ
スピーカ	8Ω スピーカ
内蔵スピーカアンプ	1 W チャンネル (8Ω)

ディスプレイ	
タイプ (WXGA)	12.1 インチ WXGA 220 nit
寸法 (12.1 インチモニタ)	
縦幅	163.2 mm
横幅	261.12 mm
対角線	307.34 mm
動作角度	0 (閉じた状態) ~ 180°
可視角度:	
WXGA+ 水平	+/- 40/40°
WXGA+ 垂直	+/- 10/30°
ピクセルピッチ:	
WXGA	0.204 mm
消費電力 (バックライトのパネル) (標準):	
WXGA	6.2 W (最大)
コントロール	輝度はショートカットキーによって調節可能
キーボード	
キー数	87 (アメリカ、カナダ)、87 (中国)、 89 (ブラジル)、88 (ヨーロッパ)、 91 (日本語)
キーストローク	2.5 mm ± 0.3 mm
キースペース	18.5 mm ± 0.3 mm
レイアウト	QWERTY / AZERTY / 漢字
指紋リーダー (オプション)	
タイプ	UPEK TCS3 TouchStrip™ 指紋センサー、 CMOS のアクティブ静電容量ピクセル感知テ クノロジ搭載
電源装置	2.7 V ~ 約 3.6 V
コネクタ	48 ボール BGA
アレイサイズ	248 x 2 ピクセル

タッチパッド

X/Y 位置解像度 (グラフィックステープルモード)	240 cpi
寸法:	
横幅	64.88 mm (センサー感知領域)
縦幅	48.88 mm の長方形

バッテリー

タイプ	9 セルハイブリッドリチウムイオン (68 WHr) 6 セル「スマート」リチウムイオン (42 WHr) 4 セル「スマート」リチウムイオン (28 WHr) (オプション)
寸法:	
長さ	77.5 mm
縦幅	19.5 mm
横幅	123.4 mm
重量	0.32 kg (6 セル) 0.23 kg (4 セル)
電圧	14.8 VDC (4 セル) 11.1 VDC (6 セル) 11.1 VDC (9 セル)
充電時間 (概算):	
電源が切れている場合	4 および 6 セルの 80 % の充電に約 1 時間
動作時間	動作状況により異なりますが、電力集中状況によっては大幅に低下します。 詳細に関しては、29 ページの「バッテリーの性能」を参照してください。
寿命 (概算)	300 回 (充電 / 放電)
温度範囲:	
動作時	0 ~ 35 °C
保管時	-40 ~ 65 °C

AC アダプタ	
入力電圧	100 ~ 240 VAC
入力電流 (最大)	1.5 A
入力周波数	50 ~ 60 Hz
出力電流	3.34 A (65 W AC アダプタ) 4.62 A (90 W AC アダプタ)
出力電力	65 W 90 W
定格出力電圧	19.5 VDC
寸法と重量 (65 W AC アダプタ)	
縦幅	28.3 mm
横幅	57.8 mm
長さ	137.2 mm
重量 (ケーブル含む)	0.4 kg
寸法と重量 (90 W AC アダプタ)	
縦幅	34.2 mm
横幅	60.9 mm
長さ	153.42 mm
重量 (ケーブル含む)	0.46 kg
温度範囲:	
動作時	0 ~ 35 °C
保管時	-40 ~ 65 °C

サイズと重量	
縦幅	2.54 cm
横幅	29.5 cm
長さ	20.98 cm
重量	1.35 kg (4 セルバッテリー搭載) 1.4 kg (6 セルバッテリー搭載) 1.9 kg (メディアベースおよび 4 セル搭載)

環境

温度範囲：

動作時	0 ~ 35 °C
保管時	-40 ~ 65 °C

相対湿度（最大）：

動作時	10 ~ 90 %（結露しないこと）
保管時	5 ~ 95 %（結露しないこと）

最大振動（ユーザー環境をシミュレートするランダム振動スペクトラムを使用時）：

動作時	0.66 GRMS
保管時	1.30 GRMS

最大衝撃（動作時については、動作ステータスのハードディスクドライブで2ミリ秒のハーフサインパルスで測定。保管時については、ヘッド停止位置のハードディスクドライブで2ミリ秒のハーフサインパルスで測定）

動作時	142 g 2 ms
保管時	162 g 2 ms

高度（最大）：

動作時	15.2 ~ 3,048 m
保管時	15.2 ~ 10,668 m

空気中のほこりなどのレベル G2 または ISA-S71.04-1985 により規定されたレベルより低いこと

用語集

この用語集に収録されている用語は、情報の目的として提供されています。お使いのコンピュータに搭載されている機能についての記載がない場合もあります。

A

AC — alternating current (交流) — コンピュータの AC アダプタ電源ケーブルをコンセントに差し込むと流れる電気の様式です。

ACPI — advanced configuration and power interface — Microsoft® Windows® オペレーティングシステムがコンピュータをスタンバイモードや休止状態モードにして、コンピュータに接続されている各デバイスに供給される電力量を節約できる電源管理規格です。

AGP — accelerated graphics port — システムメモリをビデオ関連の処理に使用できるようにする専用のグラフィックスポートです。AGP を使うとビデオ回路とコンピュータメモリ間のインターフェースが高速化され、True-Color のスムーズなビデオイメージを伝送できます。

AHCI — Advanced Host Controller Interface — SATA ハードディスクドライブ対応のホストコントローラです。AHCI を使用することにより、ストレージドライバでネイティブコマンドキューイング (NCQ) やホットプラグなどのテクノロジーが使用可能になります。

ALS — 環境照明センサー — ディスプレイの輝度を調整する機能です。

ASF — alert standards format — ハードウェアおよびソフトウェアの警告を管理コンソールに報告する方式を定義する標準です。ASF は、どのプラットフォームやオペレーティングシステムにも対応できるように設計されています。

B

BIOS — basic input/output system (基本入出力システム) — コンピュータのハードウェアとオペレーティングシステム間のインターフェース機能を持つプログラム (またはユーティリティ) です。設定がコンピュータにどのような影響を与えるのか理解できていない場合は、このプログラムの設定を変更しないでください。セッティングユーティリティとも呼ばれています。

Blu-ray Disc™ (BD) — は、50 GB の記憶容量、1080 ピクセルのフルビデオ解像度 (HDTV 仕様)、また ネイティブの 7.1 チャンネルや非圧縮サラウンドサウンドにも対応するオプティカルストレージテクノロジーです。BD-R は書き込み可能な Blu-ray ディスクで、一度だけ書き込むことができます。BD-RE は、何度か消去して再書き込みができる Blu-ray ディスクです。

Bluetooth® ワイヤレステクノロジー — 短距離内 (9 メートル) にある複数のネットワークデバイスが、お互いを自動的に認識できるようにするワイヤレステクノロジー標準です。

bps — ビット / 秒 — データの転送速度を計測する標準単位です。

BTU — British thermal unit (英国熱量単位) — 熱量の単位です。

C

C — セルシウス (摂氏) — 温度の単位で、水の氷点を 0 度、沸点を 100 度としています。

CD-R — CD recordable — 書き込み可能な CD です。CD-R にはデータを一度だけ記録できます。一度記録したデータは消去したり、上書きしたりすることはできません。

CD-RW — CD rewritable — 書き換え可能な CD です。データを CD-RW ディスクに書き込んだ後、削除したり上書きしたりできます (再書き込み)。

CD-RW ドライブ — CD のデータを読み取ったり、CD-RW (書き換え可能な CD) ディスクや CD-R (書き込み可能な CD) ディスクにデータを書き込むことができるドライブです。CD-RW ディスクには、繰り返し書き込むことが可能ですが、CD-R ディスクには一度しか書き込むことができません。

CD-RW/DVD ドライブ — コンボドライブとも呼ばれます。CD および DVD のデータを読み取ったり、CD-RW (書き換え可能な CD) ディスクや CD-R (書き込み可能な CD) ディスクにデータを書き込んだりすることができるドライブです。CD-RW ディスクには、繰り返し書き込むことが可能ですが、CD-R ディスクには一度しか書き込むことができません。

CMOS — 電子回路の一種です。コンピュータでは、日付や時刻、セットアップオプションを保持するために、少量のバッテリー電源を使用する CMOS メモリを使用します。

COA — Certificate of Authenticity (実物証明書) — Windows の英数文字のコードで、コンピュータのラベルに印刷されています。プロダクトキーやプロダクト IDとも呼ばれます。

CRIMM — continuity rambus in-line memory module (連続式 RIMM) — メモリチップのない特別なモジュールで、使用されていない RIMM スロットに装着するために使用されます。

D

DDR SDRAM — double-data-rate SDRAM (ダブルデータ速度 SDRAM) — データバーストサイクルを倍にして、システムの性能を向上させる SDRAM の一種です。

DDR2 SDRAM — double-data-rate 2 SDRAM (ダブルデータ速度 2 SDRAM) — 4 ビットのプリフェッチおよびその他のアーキテクチャの変更を使用して、メモリスピードを 400 MHz 以上に向上させる、DDR SDRAM の一種です。

DIMM — dual in-line memory module — システム基板上のメモリモジュールに接続する、メモリチップ搭載の回路基板です。

DIN コネクタ — 丸い、6 ピンのコネクタで、DIN (ドイツ工業規格) に準拠しています。通常は、PS/2 キーボードまたはマウスケーブルのコネクタを接続するために使用します。

DMA — direct memory access — DMA チャネルを使うと、ある種の RAM とデバイス間でのデータ転送がプロセッサを介さずに行えるようになります。

DMTF — Distributed Management Task

Force — 分散型デスクトップ、ネットワーク、企業、およびインターネット環境における管理基準を開発するハードウェアおよびソフトウェア会社の団体です。

DRAM — dynamic random-access memory — コンデンサが搭載された集積回路に情報を保存するメモリです。

DSL — Digital Subscriber Line (デジタル加入者回線) — アナログ電話回線を介して高速インターネット接続を常時提供するテクノロジーです。

DVD-R — DVD recordable — 記録可能な DVD です。DVD-R にはデータを一度だけ記録できます。一度記録したデータは消去したり、上書きしたりすることはできません。

DVD+RW — DVD rewritable — 書き換え可能な DVD です。データを DVD+RW ディスクに書き込んだ後、削除したり上書きしたりできます (再書き込み)。 (DVD+RW テクノロジーは DVD-RW テクノロジーとは異なります。)

DVD+RW ドライブ — DVD やほとんどの CD メディアを読み込んだり、DVD+RW (書き換え可能 DVD) に書き込んだりすることができるドライブです。

DVI — digital video interface (デジタルビデオインタフェース) — コンピュータとデジタルビデオディスプレイ間のデジタル送信の標準です。

E

ECC — error checking and correction (エラーチェックおよび訂正) — メモリにデータを書き込んだり、メモリからデータを読み取る際に、データの正確さを検査する特別な回路を搭載しているメモリです。

ECP — extended capabilities port — 改良された双方向のデータ転送を提供するパラレルコネクタの拡張仕様の 1 つです。EPP に似て、ECP はデータ転送にダイレクトメモリアccessを使用して性能を向上させます。

EIDE — enhanced integrated device electronics — ハードディスクドライブと CD ドライブ用の IDE インタフェースの改良バージョンです。

EMI — electromagnetic interference (電磁波障害) — 電磁放射線によって引き起こされる電気障害です。

ENERGY STAR® — Environmental Protection Agency (米国環境保護局) が規定する、全体的な電力の消費量を減らす要件です。

EPP — enhanced parallel port — 双方向のデータ転送を提供するパラレルコネクタの仕様の 1 つです。

ESD — electrostatic discharge (静電気放出) — 静電気の急速な放電のことです。ESD は、コンピュータや通信機器に使われている集積回路を損傷することがあります。

ExpressCard — PCMCIA 規格に準拠している取り外し可能な I/O カードです。ExpressCard の一般的なものに、モデムやネットワークアダプタがあります。ExpressCard は、PCI Express と USB 2.0 の両規格をサポートします。

F

FBD — fully-buffered DIMM — DDR2 DRAM チップ、および DDR2 SDRAM チップとシステム間の通信を高速化するアドバンスドメモリバッファ (AMB) を搭載した DIMM です。

FCC — Federal Communications Commission (米国連邦通信委員会) — コンピュータやその他の電子機器が放出する放射線の量を規制する通信関連の条例を執行するアメリカの機関です。

FSB — front side bus — マイクロプロセッサと RAM 間のデータ経路と物理的なインタフェースです。

FTP — file transfer protocol (ファイル転送プロトコル) — インターネットに接続されたコンピュータ間で、ファイルを交換するための標準インターネットプロトコルです。

G

G — グラビティ — 重力の計測単位です。

GB — ギガバイト — データの単位です。1 GB は 1024 MB (1,073,741,824 バイト) です。ハードディスクドライブの記憶領域容量を示す場合に、1,000,000,000 バイトに切り捨てられることもあります。

GHz — ギガヘルツ — 周波数の計測単位です。1 GHz は 10 億 Hz または 1,000 MHz です。通常、コンピュータのプロセッサ、バス、インタフェースの処理速度は GHz 単位で計測されます。

GUI — graphical user interface — メニュー、ウィンドウ、およびアイコンでユーザーと相互にやり取りするソフトウェアです。Windows オペレーティングシステムで動作するほとんどのプログラムは GUI です。

H

HTTP — hypertext transfer protocol — インターネットに接続されたコンピュータ間でファイルを交換するためのプロトコルです。

Hz — ヘルツ — 周波数の単位です。1 秒間 1 サイクルで周波数 1 Hz です。コンピュータや電子機器では、キロヘルツ (kHz)、メガヘルツ (MHz)、ギガヘルツ (GHz)、またはテラヘルツ (THz) 単位で計測される場合もあります。

I

IC — integrated circuit (集積回路) — コンピュータ、オーディオ、およびビデオ装置用に製造された、何百万もの小電子コンポーネントが搭載されている半導体基板、またはチップです。

IDE — integrated device electronics — ハードディスクドライブまたは CD ドライブにコントローラが内蔵されている大容量ストレージデバイス用のインタフェースです。

IEEE 1394 — Institute of Electrical and Electronics Engineers, Inc. — コンピュータにデジタルカメラや DVD プレーヤーなどの、IEEE 1394 互換デバイスを接続するのに使用される高性能シリアルバスです。

I/O — input/output (入出力) — コンピュータにデータを入力したり、コンピュータからデータを出力する動作、またはデバイスです。キーボードやプリンタは I/O デバイスです。

I/O アドレス — 特定のデバイス (シリアルコネクタ、パラレルコネクタ、または拡張スロットなど) に関連する RAM のアドレスで、プロセッサがデバイスと通信できるようにします。

IRQ — interrupt request (割り込み要求) — デバイスがプロセッサと通信できるように、特定のデバイスに割り当てられた電子的経路です。すべてのデバイス接続に IRQ を割り当てる必要があります。2 つのデバイスに同じ IRQ を割り当てることはできませんが、両方のデバイスを同時に動作させることはできません。

ISP — Internet service provider (インターネットサービスプロバイダ) — ホストサーバーへのアクセスを可能にし、インターネットへの直接接続、E-メールの送受信、およびウェブサイトへのアクセスなどのサービスを提供する会社です。通常、ISP はソフトウェアのパッケージ、ユーザー名、およびアクセス用の電話番号を有料 (月払い) で提供します。

K

Kb — キロビット — データの単位です。1 Kb は、1,024 ビットです。メモリ集積回路の容量の単位です。

KB — キロバイト — データの単位です。1 KB は 1,024 バイトです。または、1,000 バイトとすることもあります。

kHz — キロヘルツ — 1,000 Hz に相当する周波数の単位です。

L

LAN — local area network (ローカルエリアネットワーク) — 狭い範囲にわたるコンピュータネットワークです。LAN は通常、1 棟の建物内や隣接する 2、3 棟の建物内に限定されます。LAN は電話回線や電波を使って他の離れた LAN と接続し、WAN (ワイドエリアネットワーク) を構成できます。

LCD — liquid crystal display (液晶ディスプレイ) — ノートブックコンピュータのディスプレイやフラットパネルディスプレイに用いられる技術です。

LED — light-emitting diode (発光ダイオード) — コンピュータの状態を示す光を発する電子部品です。

LPT — line print terminal — プリンタや他のパラレルデバイスへのパラレル接続のためのポートです。

M

Mb — メガビット — メモリチップ容量の単位です。1 Mb は 1,024 Kb です。

Mbps — メガビット / 秒 — 1,000,000 ビット / 秒です。通常、ネットワークやモデムなどのデータ転送速度の計測単位に使用します。

MB — メガバイト — 1,048,576 バイトに相当するデータストレージの単位です。または、1,024 KB を表します。ハードディスクドライブの記憶領域容量を示す場合に、1,000,000 バイトに切り捨てられて表示されることもあります。

MB/sec — メガバイト / 秒 — 1,000,000 バイト / 秒です。通常、データの転送速度の計測単位に使用します。

MHz — メガヘルツ — 周波数の単位です。1 秒間に 1,000,000 サイクルで 1 MHz です。通常、コンピュータのマイクロプロセッサ、バス、インタフェースの処理速度は MHz 単位で計測されます。

MP — メガピクセル — デジタルカメラで使用される画像の解像度の単位です。

ms — ミリ秒 — 1,000 分の 1 秒に相当する時間の単位です。ストレージデバイスなどのアクセス速度の計測に使用します。

N

NIC — ネットワークアダプタを参照してください。

ns — ナノ秒 — 10 億分の 1 秒に相当する時間の単位です。

NVRAM — nonvolatile random access memory (不揮発性ランダムアクセスメモリ) — コンピュータの電源が切られたり、外部電源が停止した場合にデータを保存するメモリの一種です。NVRAM は、現在の日付、時刻、およびお客様が設定できるその他のセットアップオプションなどのコンピュータ設定情報を維持するのに利用されます。

P

PC カード — PCMCIA 規格に準拠している取り外し可能な I/O カードです。PC カードの一般的なものに、モデムやネットワークアダプタがあります。

PCI — peripheral component interconnect — PCI は、32 ビットおよび 64 ビットのデータ経路をサポートするローカルバスで、プロセッサとビデオ、各種ドライブ、ネットワークなどのデバイス間に高速データ経路を提供します。

PCI Express — プロセッサとそれに取り付けられたデバイスとのデータ転送速度を向上させる、PCI インタフェースの修正版です。PCI Express は、250 MB/秒 ~ 4 GB/秒の速度でデータを転送できます。PCI Express チップセットおよびデバイスが異なる速度で使用できる場合は、動作速度が遅くなります。

PCMCIA — Personal Computer Memory Card International Association — PC カードの規格を協議する国際的組織です。

PIO — programmed input/output — データパスの一部としてプロセッサを経由した、2 つのデバイス間のデータ転送方法です。

POST — power-on self-test (電源投入時の自己診断) — BIOS が自動的にロードする診断プログラムです。メモリ、ハードディスクドライブ、およびビデオなどのコンピュータの主要コンポーネントに基本的なテストを実行します。POST で問題が検出されなかった場合、コンピュータは起動を続行します。

PS/2 — personal system/2 — PS/2 互換のキーボード、マウス、またはキーパッドを接続するコネクタの一種です。

PXE — pre-boot execution environment — WfM (Wired for Management) 標準で、オペレーティングシステムのないネットワークコンピュータを設定して、リモートで起動できるようにします。

R

RAID — redundant array of independent disks — データの冗長性を提供する方法です。一般的に実装される RAID には RAID 0、RAID 1、RAID 5、RAID 10、および RAID 50 があります。

RAM — random-access memory (ランダムアクセスメモリ) — プログラムの命令やデータを保存するコンピュータの主要な一時記憶領域です。RAM に保存されている情報は、コンピュータをシャットダウンすると失われます。

readme ファイル — ソフトウェアのパッケージまたはハードウェア製品に添付されているテキストファイルです。通常、readme ファイルには、インストール手順、新しく付け加えられた機能の説明、マニュアルに記載されていない修正などが記載されています。

RFI — radio frequency interference (無線電波障害) — 10kHz から 100,000 MHz までの範囲の通常の無線周波数で発生する障害です。無線周波は電磁周波数帯域の低域に属し、赤外線や光などの高周波よりも障害を起こしやすい傾向があります。

ROM — read-only memory (読み取り専用メモリ) — コンピュータが削除したり書き込みできないデータやプログラムを保存するメモリです。**RAM** と異なり、**ROM** はコンピュータの電源が切れても内容を保持します。コンピュータの動作に不可欠のプログラムで **ROM** に常駐しているものがいくつかあります。

RPM — revolutions per minute — 1 分間に発生する回転数です。ハードディスクドライブ速度の計測に使用します。

RTC — real time clock

(リアルタイムクロック) — システム基板上にあるバッテリーで動く時計で、コンピュータの電源を切った後も、日付と時刻を保持します。

RTCST — real-time clock reset (リアルタイムクロックリセット) — いくつかのコンピュータに搭載されているシステム基板上のジャンパで、問題が発生した場合のトラブルシューティングに利用できます。

S

SAS — serial attached SCSI — 原型の SCSI パラレルアーキテクチャとは対照的に、より高速のシリアルバージョンの SCSI インタフェースです。

SATA — serial ATA (シリアル ATA) — より高速のシリアルバージョンの ATA (IDE) インタフェースです。

SCSI — small computer system interface — ハードディスクドライブ、CD ドライブ、プリンタ、スキャナなどのデバイスをコンピュータに接続するための高速インタフェースです。**SCSI** では、単一のコントローラを使って多数のデバイスを接続できます。**SCSI** コントローラバスでは、個々の識別番号を使って各デバイスにアクセスします。

SDRAM — synchronous dynamic random-access memory (同期ダイナミックランダムアクセスメモリ) — **DRAM** のタイプで、プロセッサの最適クロック速度と同期化されています。

SIM — サブスクライバ識別モジュール — **SIM** カードには、音声通信およびデータ通信を暗号化するマイクロチップが内蔵されています。**SIM** カードは電話やノートブックコンピュータに使用できます。

S/PDIF — Sony/Philips Digital Interface — ファイルの質が低下する可能性があるアナログ形式に変換せずに、1 つのファイルから別のファイルにオーディオを転送できるオーディオ転送用ファイルフォーマットです。

Strike Zone™ — (コンピュータの電源がオンまたはオフに関わらず) コンピュータが共振ショックを受けた場合、または落下した場合に制動装置として機能し、ハードディスクドライブを保護するプラットフォームベースの強化領域です。

SVGA — super-video graphics array — ビデオカードとコントローラ用のビデオ標準です。**SVGA** の通常の解像度は 800 × 600 および 1024 × 768 です。

プログラムが表示する色数と解像度は、コンピュータに取り付けられているモニタ、ビデオコントローラとドライバ、およびビデオメモリの容量によって異なります。

S ビデオ TV 出力 — テレビまたはデジタルオーディオデバイスをコンピュータに接続するために使われるコネクタです。

SXGA — super-extended graphics array — 1280 × 1024 までの解像度をサポートするビデオカードやコントローラのビデオ標準です。

SXGA+ — super-extended graphics array plus — 1400 × 1050 までの解像度をサポートするビデオカードやコントローラのビデオ標準です。

T

TAPI — telephony application programming interface — 音声、データ、ファックス、ビデオなどの各種テレフォニーデバイスが Windows のプログラムで使用できるようになります。

TPM — trusted platform module — ハードウェアベースのセキュリティ機能です。セキュリティソフトウェアと併用して、ファイル保護や E-メール保護などの機能を有効にすることにより、ネットワークおよびコンピュータのセキュリティを強化します。

U

UAC — user account control (ユーザーアカウントコントロール) — Microsoft Windows Vista® のセキュリティ機能です。有効に設定すると、ユーザーアカウントとオペレーティングシステム設定へのアクセス間のセキュリティに追加レイヤが提供されます。

UMA — unified memory allocation (統合メモリ振りの分け) — ビデオに動的に振り分けられるシステムメモリです。

UPS — uninterruptible power supply (無停電電源装置) — 電氣的な障害が起きた場合や、電圧レベルが低下した場合に使用されるバックアップ電源です。UPS を設置すると、電源が切れた場合でも限られた時間コンピュータは動作することができます。通常、UPS システムは、過電流を抑え電圧を調整します。小型の UPS システムで数分間電力を供給するので、コンピュータをシャットダウンすることが可能です。

USB — universal serial bus (ユニバーサルシリアルバス) — USB 互換キーボード、マウス、ジョイスティック、スキャナ、スピーカ、プリンタ、ブロードバンドデバイス (DSL およびケーブルモデム)、撮像装置、またはストレージデバイスなどの低速デバイス用ハードウェアインタフェースです。コンピュータの 4 ピンソケットがコンピュータに接続されたマルチポートハブに直接デバイスを接続します。USB デバイスは、コンピュータの電源が入っていても接続したり取り外したりすることができます。また、デイジーチェーン型に接続することもできます。

UTP — unshielded twisted pair (シールドなしツイストペア) — ほとんどの電話回線利用のネットワークやその他の一部のネットワークで利用されているケーブルの種類です。電磁波障害から保護するためにワイヤのペアに金属製の被覆をほどこす代わりに、シールドなしのワイヤのペアがねじられています。

UXGA — ultra extended graphics array — 1600 × 1200 までの解像度をサポートするビデオカードやコントローラのビデオ標準です。

V

V — ボルト — 電位または起電力の計測単位です。1 ボルトは、1 アンペアの電流を通ずる抵抗 1 オームの導線の両端の電位の差です。

W

W — ワット — 電力の計測単位です。1 ワットは 1 ボルトで流れる 1 アンペアの電流を指します。

Whr — ワット時 — バッテリーのおおよその充電容量を表すのに通常使われる単位です。たとえば、66 Whr のバッテリーは 66 W の電力を 1 時間、33 W を 2 時間供給できます。

WLAN — Wireless Local Area Network (ワイヤレスローカルエリアネットワーク) の略です。インターネットアクセスを可能にするアクセスポイントやワイヤレスルーターを使用し、電波を介して互いに通信する一連の相互接続コンピュータを指します。

WWAN — Wireless Wide Area Network (ワイヤレスワイドエリアネットワーク) の略です。セルラテクノロジーを使用した、ワイヤレスの高速データネットワークで、WLAN よりもはるかに広い地域に対応します。

WXGA — wide-aspect extended graphics array — 1280 × 800 までの解像度をサポートするビデオカードやコントローラのビデオ標準です。

X

XGA — extended graphics array — 1024 × 768 までの解像度をサポートするビデオカードやコントローラのビデオ標準です。

Z

ZIF — zero insertion force — コンピュータチップまたはソケットのどちらにもまったく力を加えないで、チップを取り付けまたは取り外しできるソケットやコネクタの一種です。

Zip — 一般的なデータの圧縮フォーマットです。Zip フォーマットで圧縮されているファイルを Zip ファイルといい、通常、ファイル名の拡張子が **.zip** となります。特別な Zip ファイルに自己解凍型ファイルがあり、ファイル名の拡張子は **.exe** となります。自己解凍型ファイルは、ファイルをダブルクリックするだけで自動的に解凍できます。

Zip ドライブ — Iomega Corporation によって開発された大容量のフロッピードライブで、Zip ディスクと呼ばれる 3.5 インチのリムーバブルディスクを使用します。Zip ディスクは標準のフロッピーディスクよりもやや大きく約二倍の厚みがあり、100 MB のデータを保持できます。

あ

アンチウイルスソフトウェア — お使いのコンピュータからウイルスを見つけ出して隔離し、検疫して、除去するように設計されたプログラムです。

ウイルス — 嫌がらせ、またはコンピュータのデータを破壊する目的で作られたプログラムです。ウイルスプログラムは、ウイルス感染したディスク、インターネットからダウンロードしたソフトウェア、または E-メールの添付ファイルを経由してコンピュータから別のコンピュータへ感染します。ウイルス感染したプログラムを起動すると、プログラムに潜伏したウイルスも起動します。

一般的なウイルスに、フロッピーディスクのブートセクターに潜伏するブートウイルスがあります。フロッピーディスクを挿入したままコンピュータをシャットダウンすると、次の起動時に、コンピュータはオペレーティングシステムを探すためフロッピーディスクのブートセクターにアクセスします。このアクセスでコンピュータがウイルスに感染します。一度コンピュータがウイルスに感染すると、ブートウイルスは除去されるまで、読み書きされるすべてのフロッピーディスクにウイルスをコピーします。

エクスプレスサービスコード — Dell™ コンピュータのラベルに付いている数字のコードです。デルにお問い合わせの際は、エクスプレスサービスコードをお伝えください。

オンボード — 通常、コンピュータのシステム基板上に物理的に搭載されているコンポーネントを指します。ビルトインとも呼ばれます。

か

カーソル — キーボード、タッチパッド、またはマウスが次にどこで動作するかを示すディスプレイや画面上の目印です。通常は点滅する棒線かアンダーライン、または小さな矢印で表示されます。

解像度 — プリンタで印刷される画像や、またはモニタに表示される画像がどのくらい鮮明かという具合です。解像度を高い数値に設定しているほど鮮明です。

書き込み保護 — ファイルやメディアのデータ内容を変更不可に設定することです。書き込み保護を設定しデータを変更または破壊されることのないように保護します。3.5 インチのフロッピーディスクに書き込み保護を設定する場合、書き込み保護設定タブをスライドさせて書き込み不可の位置にします。

拡張カード — コンピュータのシステム基板上の拡張スロットに装着する電子回路基板で、コンピュータの性能を向上させます。ビデオカード、モデムカード、サウンドカードなどがあります。

拡張型 PC カード — 拡張型 PC カードは、取り付けられた PC カードスロットからカードの端が突き出しています。

拡張スロット — 拡張カードを挿入してシステムバスに接続する、システム基板上のコネクタです（コンピュータによって異なる場合もあります）。

拡張ディスプレイモード — お使いのディスプレイの拡張として、2 台目のモニタを使えるようにするディスプレイの設定です。デュアルディスプレイモードとも呼ばれます。

壁紙 — Windows デスクトップの背景となる模様や絵柄です。壁紙を変更するには Windows コントロールパネルから変更します。また、気に入った絵柄を読み込んで壁紙を作成することができます。

キーの組み合わせ — 複数のキーを同時に押して実行するコマンドです。

起動順序 — コンピュータが起動を試みるデバイスの順序を指定します。

起動メディア — CD、DVD、またはフロッピーディスクなど、コンピュータを起動するのに使用するディスクです。ハードディスクドライブが損傷したり、コンピュータがウイルスに感染した場合には、起動 CD、DVD、またはフロッピーディスクが必要になりますので、常備しておきます。『Drivers and Utilities』メディアは、起動メディアの一つです。

キャッシュ — 特殊な高速ストレージ機構で、メインメモリの予約領域、または独立した高速ストレージデバイスです。キャッシュは、プロセッサのオペレーションスピードを向上させます。

L1 キャッシュ — プロセッサの内部に設置されているプライマリキャッシュ。

L2 キャッシュ — プロセッサに外付けされた、またはプロセッサアーキテクチャに組み込まれたセカンダリキャッシュ。

休止状態モード — メモリ内のすべてをハードディスクドライブ上の予約領域に保存してからコンピュータの電源を切る、省電力モードです。コンピュータを再起動すると、ハードディスクドライブに保存されているメモリ情報が自動的に復元されます。

クロックスピード — システムバスに接続されているコンピュータコンポーネントがどのくらいの速さで動作するかを示す、MHz で示される速度です。

グラフィックスモード — x 水平ピクセル数 \times y 垂直ピクセル数 \times z 色数で表されるビデオモードです。グラフィックスモードは、どんな形やフォントも表現できます。

光学ドライブ — CD、DVD、または DVD+RW から、光学技術を使用してデータを読み書きするドライブです。光学式ドライブには、CD ドライブ、DVD ドライブ、CD-RW ドライブ、および CD-RW/DVD コンボドライブが含まれます。

コントローラ — プロセッサとメモリ間、またはプロセッサとデバイス間のデータ転送を制御するチップです。

コントロールパネル — 画面設定などのオペレーティングシステムやハードウェアの設定を変更するためのユーティリティです。

さ

サージプロテクタ — コンセントを介してコンピュータに影響を与える電圧変動（雷などの原因）から、コンピュータを保護します。サージプロテクタは、落雷や通常の AC ライン電圧レベルが 20 % 以上低下する電圧変動による停電からはコンピュータを保護することはできません。

ネットワーク接続はサージプロテクタでは保護できません。雷雨時は、必ずネットワークケーブルをネットワークコネクタから外してください。

サービスタグ — コンピュータに貼ってあるバーコードラベルのことで、デルサポートの support.jp.dell.com にアクセスしたり、デルのカスタマーサービスやテクニカルサポートに電話で問い合わせたりする場合に必要な識別番号が書いてあります。

システム基板 — コンピュータのメイン回路基板です。マザーボードとも呼ばれます。

指紋リーダー — 固有の指紋を使ってユーザーの身元証明を行う読み取りセンサーで、コンピュータのセキュリティ保護をサポートします。

ショートカット — 頻繁に使用するプログラム、ファイル、フォルダ、およびドライブにすばやくアクセスできるようにするアイコンです。ショートカットを Windows デスクトップ上に作成し、ショートカットアイコンをダブルクリックすると、それに対応するフォルダやファイルを検索せずに開くことができます。ショートカットアイコンは、ファイルが置かれている場所を変更するわけではありません。ショートカットアイコンを削除しても、元のファイルには何の影響もありません。また、ショートカットのアイコン名を変更することもできます。

シリアルコネクタ — I/O ポートは、コンピュータにハンドヘルドデジタルデバイスやデジタルカメラなどのデバイスを接続するためによく使用されます。

スキャンディスク — Microsoft のユーティリティで、ファイル、フォルダ、ハードディスクの表面のエラーをチェックします。コンピュータの反応が止まって、コンピュータを再起動した際にスキャンディスクが実行されることがあります。

スタンバイモード — コンピュータの不必要な動作をシャットダウンして節電する、省電力モードです。

スマートカード — プロセッサとメモリチップが内蔵されているカードです。スマートカードは、スマートカード搭載のコンピュータでのユーザー認証に利用できます。

セットアッププログラム — ハードウェアやソフトウェアをインストールしたり設定するために使うプログラムです。**setup.exe** または **install.exe** というプログラムが Windows 用ソフトウェアに付属しています。セットアッププログラムはセットアップユーティリティとは異なります。

セットアップユーティリティ — コンピュータのハードウェアとオペレーティングシステム間のインタフェース機能を持つユーティリティです。セットアップユーティリティは BIOS で日時やシステムパスワードなどのようなユーザーが選択可能なオプションの設定ができます。設定がコンピュータにどのような影響を与えるのか理解できていない場合は、このプログラムの設定を変更しないでください。

た

タスクトレイ — コンピュータの時計、音量調節、およびプリンタの状況など、プログラムやコンピュータの機能に素早くアクセスできるアイコンが表示されている Windows タスクバー の領域です。システムトレイとも呼ばれます。

通行許可証 — 物品を外国へ一時的に持ち込む場合、一時輸入通関ができる通関手帳です。商品パスポートとも呼ばれます。

テキストエディタ — たとえば、Windows のメモ帳など、テキストファイルを作成および編集するためのアプリケーションプログラムです。テキストエディタには通常、ワードラップやフォーマット（アンダーラインのオプションやフォントの変換など）の機能はありません。

ディスクストライピング — 複数のディスクドライブにまたがってデータを分散させる技術です。ディスクのストライピングは、ディスクストレージからデータを取り出す動作を高速化します。通常、ディスクのストライピングを利用しているコンピュータではユーザーがデータユニットサイズまたはストライプ幅を選ぶことができます。

デバイス — コンピュータ内部に取り付けられているか、またはコンピュータに接続されているディスクドライブ、プリンタ、キーボードなどのハードウェアです。

デバイスドライバ — ドライバを参照してください。

デュアルコア — 1 つのプロセッサパッケージに 2 つの物理計算ユニットを集積し、それによって計算効率とマルチタスク機能を向上させたテクノロジーです。

デュアルディスプレイモード — お使いのディスプレイの拡張として、2 台目のモニタを使えるようにするディスプレイの設定です。デュアルモニタとも呼ばれます。

トラベルモジュール — ノートブックコンピュータの重量を減らすために、モジュールベイの中に設置できるよう設計されているプラスチック製のデバイスです。

ドッキングデバイス — APR を参照してください。

ドメイン — ネットワーク上のコンピュータ、プログラム、およびデバイスのグループで、特定のユーザーグループによって使用される共通のルールと手順のある単位として管理されます。ユーザーは、ドメインにログオンしてリソースへのアクセスを取得します。

ドライバ — プリンタなどのデバイスが、オペレーティングシステムに制御されるようにするためのソフトウェアです。多くのデバイスは、コンピュータに正しいドライバがインストールされていない場合、正常に動作しません。

な

ネットワークアダプタ — ネットワーク機能を提供するチップです。コンピュータのシステム基板にネットワークアダプタが内蔵されていたり、アダプタが内蔵されている PC カードもあります。ネットワークアダプタは、**NIC**（ネットワークインタフェースコントローラ）とも呼ばれます。

は

ハードディスクドライブ — ハードディスクのデータを読み書きするドライブです。ハードディスクドライブとハードディスクは同じ意味としてどちらかが使われています。

ハイパースレッディング — 1 つの物理プロセッサを 2 つの論理プロセッサとして機能させ、特定のタスクを同時に実行できるようにすることで、コンピュータのパフォーマンス全般を強化する Intel テクノロジーです。

バイト — コンピュータで使われる基本的なデータ単位です。1 バイトは 8 ビットです。

バス — コンピュータのコンポーネント間で情報を通信する経路です。

バス速度 — バスがどのくらいの速さで情報を転送できるかを示す、MHz で示される速度です。

バッテリー駆動時間 — ノートブックコンピュータのバッテリーでコンピュータを駆動できる持続時間（分または時間）です。

バッテリーの寿命 — ノートブックコンピュータのバッテリーが、消耗と再充電を繰り返すことのできる期間（年数）です。

パーティション — ハードディスクドライブ上の物理ストレージ領域です。1 つ以上の論理ストレージ領域（論理ドライブ）に割り当てられます。それぞれのパーティションは複数の論理ドライブを持つことができます。

パラレルコネクタ — I/O ポートは、コンピュータにパラレルプリンタを接続する場合などに使用されます。**LPT ポート**とも呼ばれます。

ヒートシンク — 放熱を助けるプロセッサに付属する金属板です。

ビット — コンピュータが認識するデータの最小単位です。

ビデオ解像度 — 解像度を参照してください。

ビデオコントローラ — お使いのコンピュータに（モニタの組み合わせにおいて）ビデオ機能を提供する、ビデオカードまたは（オンボードビデオコントローラ搭載のコンピュータの）システム基板の回路です。

ビデオメモリ — ビデオ機能専用のメモリチップで構成されるメモリです。通常、ビデオメモリはシステムメモリよりも高速です。取り付けられているビデオメモリの量は、主にプログラムが表示できる色数に影響を与えます。

ビデオモード — テキストやグラフィックスをモニタに表示する際のモードです。グラフィックスをベースにしたソフトウェア（Windows オペレーティングシステムなど）は、 x 水平ピクセル数 \times y 垂直ピクセル数 \times z 色数で表されるビデオモードで表示されます。文字をベースにしたソフトウェア（テキストエディタなど）は、 x 列 \times y 行の文字数で表されるビデオモードで表示されます。

ピクセル — ディスプレイ画面の構成単位である点です。ピクセルが縦と横に並び、イメージを作ります。ビデオの解像度（800 \times 600 など）は、上下左右に並ぶピクセルの数で表します。

ファーレンハイト（華氏） — 温度の単位で、水の氷点を 32 度、沸点を 212 度としています。

フォーマット — ファイルを保存するためにドライブやディスクを準備することです。ドライブまたはディスクをフォーマットするとデータはすべて消失します。

フォルダ — ディスクやドライブ上のファイルを整理したりグループ化したりする入れ物です。フォルダ中のファイルは、名前や日付やサイズなどの順番で表示できます。

プラグアンドプレイ — デバイスを自動的に設定するコンピュータの機能です。BIOS、オペレーティングシステム、およびすべてのデバイスがプラグアンドプレイ対応の場合、プラグアンドプレイは、自動インストール、設定、既存のハードウェアとの互換性を提供します。

プロセッサ — コンピュータ内部で中心的に演算を行うコンピュータチップです。プロセッサは、CPU（中央演算処理装置）とも呼ばれます。

ま

ミニカード — 通信用 NIC など内蔵周辺機器用に設計された小型のカードです。ミニカードの機能は、標準の PCI 拡張カードと同等です。

ミニ PCI — モデムや NIC など通信機能を主とする内蔵周辺機器の規格です。ミニ PCI カードは、標準の PCI 拡張カードと同等の機能を持つ小型の外付けカードです。

メモリ — コンピュータ内部にある、一時的にデータを保存する領域です。メモリにあるデータは一時的に格納されているだけなので、作業中は時々ファイルを保存するようお勧めします。また、コンピュータをシャットダウンするときもファイルを保存してください。コンピュータのメモリには、RAM、ROM、およびビデオメモリなど何種類かあります。通常、メモリというと RAM メモリを指します。

メモリアドレス — データを一時的に RAM に保存する特定の場所です。

メモリマッピング — スタートアップ時に、コンピュータが物理的な場所にメモリアドレスを割り当てる処理です。デバイスとソフトウェアが、プロセッサによりアクセスできる情報を識別できるようになります。

メモリモジュール — システム基板に接続されている、メモリチップを搭載した小型回路基板です。

モジュールベイ — 光学ドライブ、セカンドバッテリー、または Dell TravelLite™ モジュールなどのようなデバイスをサポートするベイです。メディアベイを参照してください。

モデム — アナログ電話回線を介して他のコンピュータと通信するためのデバイスです。モデムには、外付けモデム、PC カード、および内蔵モデムの 3 種類があります。通常、モデムはインターネットへの接続や E-メールの交換に使用されます。

や

読み取り専用 — 表示することはできますが、編集したり削除したりすることができないデータやファイルです。次のような場合にファイルを読み取り専用に設定できます。

- フロッピーディスク、CD、または DVD を書き込み防止に設定している場合
- ファイルがネットワーク上のディレクトリにあり、システム管理者がアクセス権限に特定の個人だけを許可している場合

ら

リフレッシュレート — 画面上のビデオイメージが再描画される周波数です。単位は Hz で、このリフレッシュレートの周波数で画面の水平走査線（垂直周波数とも呼ばれます）が再描画されます。リフレッシュレートが高いほど、ビデオのちらつきが少なく見えます。

ローカルバス — デバイスにプロセッサへの高速スループットを提供するデータバスです。

付録

FCC の通達（アメリカ合衆国のみ）

FCC クラス B

この装置は、ラジオ周波数のエネルギーを発生、使用、放射する可能性があります。製造元のマニュアルに従わずに取り付けて使用した場合、ラジオやテレビに受信障害を生じさせる場合があります。本装置は、試験の結果、FCC 規則パート 15 に準拠するクラス B デジタル装置の規制に適合しています。

この装置は FCC（米国連邦通信委員会）規定の第 15 項に適合しています。次の 2 つの条件にしたがって使用してください。

- 1 本装置が有害な障害を引き起こさないこと。
- 2 本装置は、受信障害を起こすと、望ましくない操作が必要になる場合もあります。



注意：FCC 規則では、デルによって明確に許可されていない変更修正を行った場合、その装置を使用する権限が無効になることがあると規定されています。

この規制は、個人の家に取り付けられた場合に、有害な障害に対する適正な保護を提供するよう設計されています。ただし、特定の設定で電波障害が発生しないという保証はありません。本装置のスイッチをオンオフすることにより、本装置がラジオやテレビに受信障害を引き起こしていることが確認された場合は、次の方法をお試しになるようお勧めします。

- 受信アンテナの方向を変えてください。
- 受信機に対してシステムを再配置してください。
- 受信機からシステムを遠ざけてください。
- システムを別のコンセントにつないで、システムと受信機を別々の分岐回路上に置いてください。

詳細については、デルの担当者またはラジオ / テレビの技術者にご相談ください。

次の情報は、FCC 規則に準拠する本書で取り扱う装置に関するものです。

- 製品名：Latitude
- モデル番号：PP09S
- 会社名：
Dell Inc.
Worldwide Regulatory Compliance & Environmental Affairs
One Dell Way
Round Rock, TX 78682 USA
512-338-4400



メモ：認可機関の詳細情報に関しては、お使いの『製品情報ガイド』を参照してください。

Macrovision 製品通知

この製品には、Macrovision Corporation および他の権利所有者が所有する一定の米国特許権および知的所有権によって保護されている著作権保護技術が組み込まれています。本製品の著作権保護テクノロジーは Macrovision Corporation に使用権限があり、同社の許可がない限り、家庭内および限定的な表示にのみ使用することを目的としています。リバースエンジニアリングや分解は禁止されています。

